



CATÁLOGO 2020

EQUIPAMIENTO PARA PISTAS DE TENIS

LOB
SPORT®



ACCESORIOS PARA PISTAS DE TENIS

- 06 REDES Y ACCESORIOS
- 12 FLEJES SPEZIALA
- 14 LÍNEAS
- 16 SILLAS DE ÁRBITROS
- 17 REDES DIVISORIAS
- 18 CORTAVIENTOS
- 20 BANCOS

ACCESORIOS PARA EL MANTENIMIENTO DE PISTAS DE TENIS

- 24 ESCOBILLONES
- 28 ESTERAS/MALLAS/RASTRAS
- 32 ACCESORIOS PARA BARRER LA PISTA
- 34 EQUIPOS DE RIEGO
- 36 MANTENIMIENTO

ORGANIZACIÓN

- 44 SISTEMAS DE INFORMACIÓN Y RESERVAS
- 46 PANELES DE RESERVACIONES
- 51 MATCH POINTER

ENTRENAMIENTO

- 54 CANASTAS PORTA PELOTAS
- 55 PAREDES DE ENTRENAMIENTO
- 56 MINITENNIS
- 58 PELOTAS
- 59 CARRITOS PORTA PELOTAS
- 60 MÁQUINAS LANZA PELOTAS

LETREROS Y LIMPIEZA

- 64 LETREROS
- 65 BASUREROS
- 66 ACCESORIOS PARA AMBIENTES INTERIORES
- 70 MÁQUINA PARA BARRER

NOVEDADES



PREMIUM

Match Pointer®

PREMIUM EDITION



MADE IN
GERMANY



MARCADOR MATCHPOINTER TAMAÑO M

Versión mejorada.

Color azul.

Disco giratorio con agarre para un mejor uso.

49590



A



B

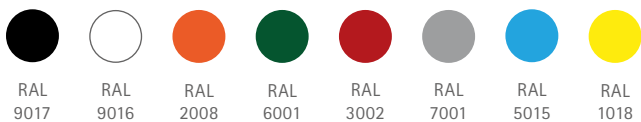

BUTACAS

Hechas de polipropileno inyectado, ignífugo, resistente a impactos y resistente a los rayos UV. Montaje rápido y fácil, en casi cualquier superficie, debido a la conexión de triple tornillo. Todos los asientos están equipados con una salida de agua. Adecuado para usarse en ambientes cerrados y al aire libre.

A 38920 Compacta

B 38910 Elegante



ANTIVIBRADOR PARA RAQUETAS

Antivibrador para raquetas de tenis de alta calidad, hecho de silicona 100% pura. Absorbe las vibraciones de las cuerdas.

55000 redondo, color verde, I LOVE Tennis

55100 rectangular, color blanco, Lob Sport



P-BOX 2.0

La P-BOX es un sistema de preservación de pelotas de tenis. Es completamente automático y funciona con batería. Tiene un sistema de control inteligente con un mini compresor, el cual asegura que las pelotas siempre se almacenen a una presión ambiente óptima.

55200



MEDIDOR DE ALTURA DE LA RED

Práctico y simple medidor de altura de la red de tenis que se cuelga al medio de la red.

Cuando la bola hace contacto con la superficie, la altura será la correcta, es de cir, 0,914 cm.

31530



ACCESORIOS PARA PISTAS DE TENIS

PRODUCTO
TOP

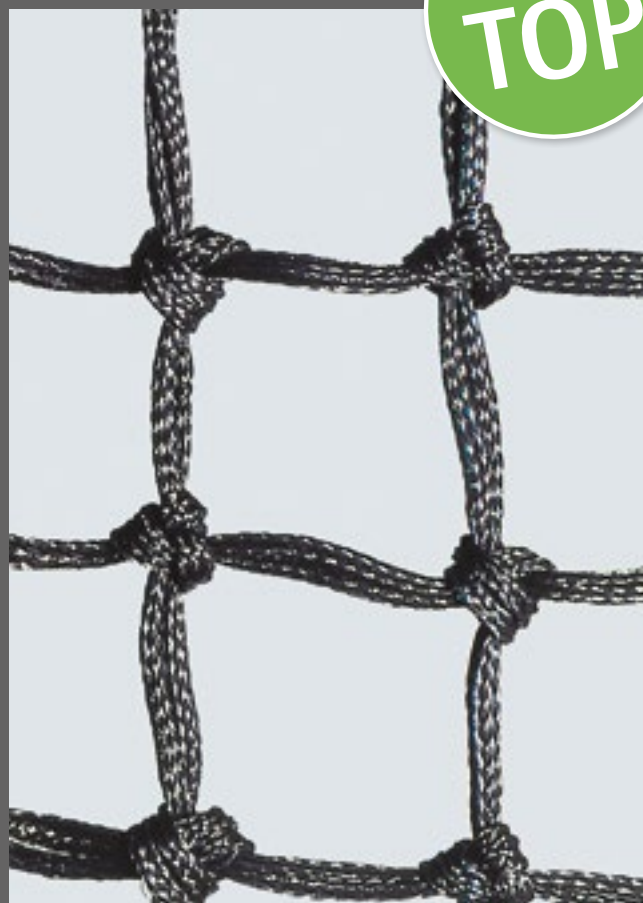

RED DE TENIS WIMBLEDON

Mallas cuadradas con 5 filas de doble nudo en la parte de arriba. Hecho de 3,2 mm polietileno anudado a mano.
Art. 30200

[Más información en la página 7.](#)

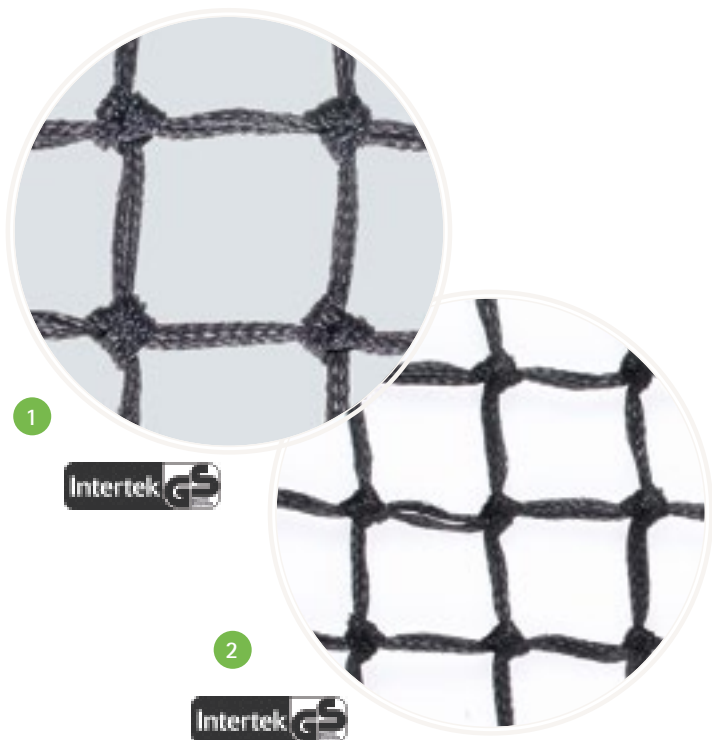

1 RED DE TENIS "COURT"

Mallas cuadradas, 5 filas dobles superiores, red en polietileno trenzado de aprox. 3,2 mm. Estable cuádruple cosido recinto con cable de acero.

GS-Certificado según DIN EN 1510.

30150 negro

30160 verde

2 RED DE TENIS "ROYAL"

Mallas cuadradas, 6 filas dobles superiores, red en polietileno trenzado de 3,8 mm. Muy estable cuádruple cosido recinto con cable de acero plastificado. Laterales e inferior reforzado con cinta plástica pesada. Resultante en máxima durabilidad.

GS-Certificado según DIN EN 1510.

30170 negro

30180 verde

3 PIE DE SINGLES

Altura 107 cms, pie plano y horquilla redondeada de aluminio colado para colocar la red y obtener una mejor fijación de la altura reglamentaria para partidos singles.

31100 aluminio

31110 blanco

31120 verde

4 CUERDA DE REPARACIÓN

Para reparaciones de redes e igualmente para las partes laterales e inferiores, etc. Longitud de banda: 20 m, 30 m, 50 m, 100 m.

31600 PE, 3 mm, Ø verde

31605 PE, 3 mm, Ø negro

31610 PE, 6 mm, Ø verde

31615 PE, 6 mm Ø negro

31620 PE, 4 mm Ø verde

31625 PE, 4 mm Ø negro



PRODUCTO
TOP



5 RED DE TENIS "CLUB"

Mallas cuadradas, de poliéster plastificado, hilo de aprox. 5,0 mm, con cable de acero y cinta de ribete. Gracias al envuelto plástico la red tiene extremadamente alto tiempo de duración.

5 años de garantía para la red.

30400 negro

CABLE METÁLICO DE RECAMBIO

Para redes, con lazos, longitud 13,50 m.

99450

6 RED DE TENIS "WIMBLEDON"

Mallas cuadradas, 5 filas dobles superiores, red en polietileno trenzado de 3,2 mm.

Anudado a mano, cable de acero plastificado, borde superior de la red con cinta de poliéster blanco, laterales e inferior reforzado con cuerda de polietileno de 6 mm.

Red de alta calidad, para máximas exigencias!

30200 negro

30210 verde

7 CINTA DE RED

De poliéster blanco, con ojete de latón, para reparaciones, con hilo incluido.

31200

8 RED DE TENIS "MATCH"

Mallas cuadradas, 5 filas dobles superiores, red en polietileno torcido de 2,8 mm. Anudado a mano, cable de acero plastificado, borde superior de la red con cinta de poliéster blanco, laterales e inferior reforzado con cuerda de polietileno de 6 mm.

Red de alta calidad, con alto tiempo de duración.

30110 negro



PRODUCTO
TOP



① POSTES DE TENIS "ROYAL"

Redondo de aluminio, Ø 83 mm, incluido tapa de aluminio, mecanismo de tensión interior, regulador de red y vaina de alu con tapa.

32200 plata mate anodizado

32300 blanco

32310 verde

ELEMENTOS COMPLEMENTARIOS

A 32210 vaina con tapa para poste de aluminio redondo

C 32230 barra de sujeción

D 32240 mecanismo de tensión

E 32245 manivela del mecanismo de tensión

F 32250 Material de fijación

H 99320 tapa para poste de tensión redondo o cuadrado

I 99330 tapa para poste equivalente redondo o cuadrado

99340 tapa para vaina redonda

99345 tapa para vaina cuadrada



② POSTES DE TENIS "ROYAL"

Cuadrado de aluminio, 80/80 mm, tapa de aluminio fundición. Alu-postes, fijación y vainas de alu con tapas incluido.

32400 plata mate anodizado

32600 blanco

32610 verde

ELEMENTOS COMPLEMENTARIOS

B 32410 vaina con tapa para poste de aluminio cuadrado

C 32230 barra de sujeción

D 32240 mecanismo de tensión

E 32245 manivela del mecanismo de tensión

F 32250 Material de fijación

H 99320 tapa para poste de tensión redondo o cuadrado

I 99330 tapa para poste equivalente redondo o cuadrado

99340 tapa para vaina redonda

99345 tapa para vaina cuadrada



3

3 POSTES DE ACERO "ROYAL"

Calidad mejorada, en acero Ø 76 mm.
Pintura en polvo en color verde. Con mejoras en el mecanismo de ajuste. Desmontable. No incluye guía.

32550 verde

32560 vainas para postes de Ø 76 mm con tapas

MECANISMO PARA POSTES DE TENIS

Fijación de este mecanismo de piñón con 2 M8 tornillos en cada poste. Después perforar y enroscar, ya la red se puede tensar.

G 32260

LLAVE ESPECIAL PARA EL MECANISMO DE AJUSTE

Llave para el mecanismo de ajuste (poste de red).
Calidad mejorada.

J 32251 Llave redonda 12 mm

K 32252 Llave cuadrada 15 mm

L 32253 Llave cuadrada 20 mm

M 32254 Llave de ajuste reversible con tuerca





SPEZIALA®

PRODUCTO
TOP



FLEJES „SPEZIALA“ I®

Set completo de PVC flexible, incluye anclajes,, cuñas y refuerzos para las terminaciones. Es la solución perfecta ya que los refuerzos impiden que las terminaciones se levanten en las esquinas, 4 cm.

Art. 33100

[Más información en la página 12.](#)



MADE IN
GERMANY

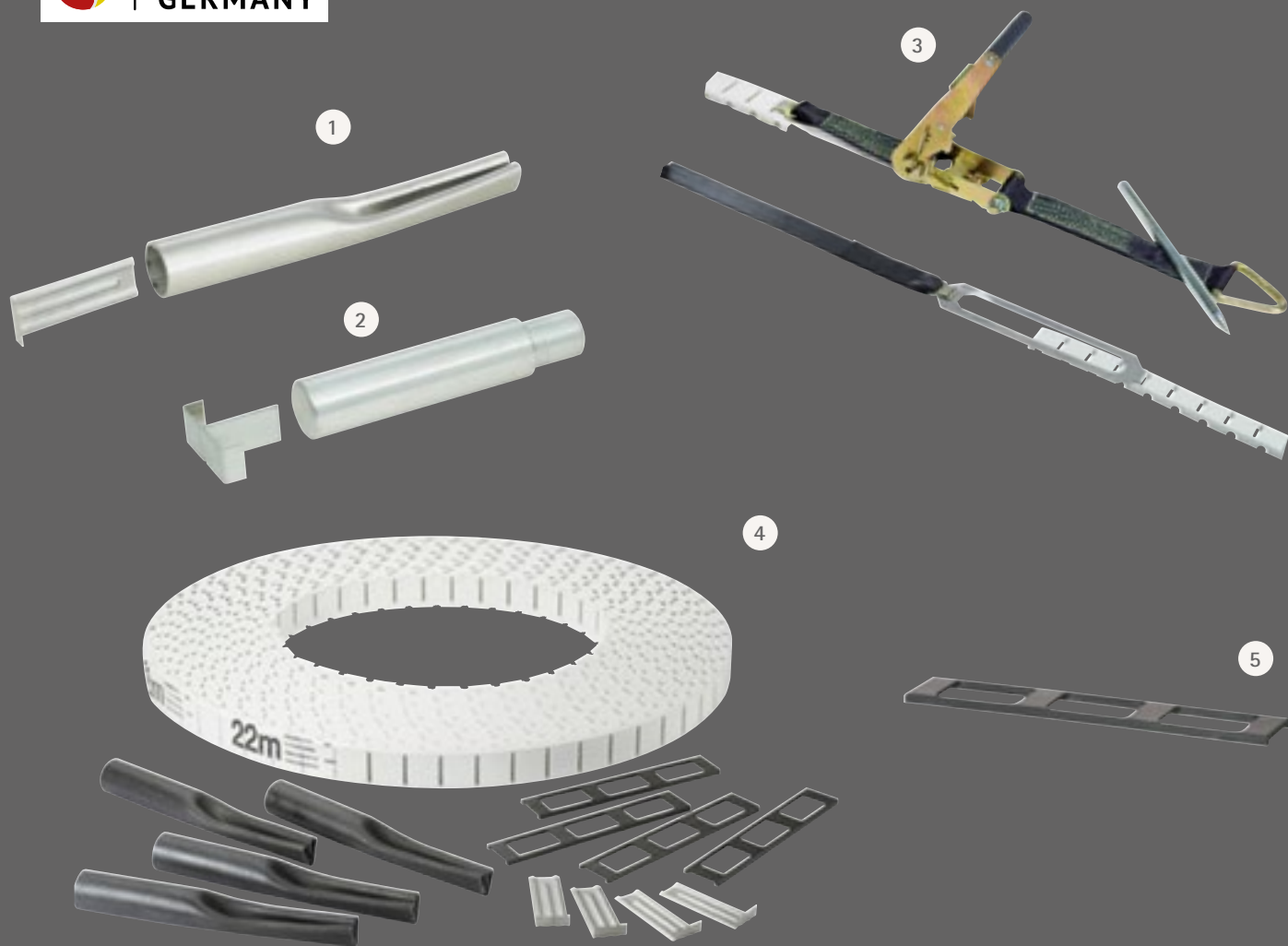

1 PIEZAS DE REPUESTO

34142	tubo de anclaje/acero inoxidable
34143	taco de suelo
34144	taco de suelo/acero inoxidable
34145	tubo de anclaje doble

2 SPEZIALA® – HIERRO DE INTRODUCCIÓN

De acero. Recomendado para evitar deterioro cuando se introduce el taco al suelo.

34150

3 SPEZIALA® – TENSADOR DE FLEJE

Galvanizado, con cincha, para tensar líneas "Speziala"®.

34135 tipo standard

34138 Ojete para tensor de chicharra tipo standard

4 SPEZIALA® – JUEGO DE LÍNEAS DE FONDO

Blanco. Rollo de 22 m, juego con 4 tacos de suelo con tubo de anclaje y 4 fijaciones de extremos.

33107 40 mm

33108 50 mm

5 SPEZIALA® – FIJACIÓN DE EXTREMOS

De material sintético de alta calidad, 18 piezas por juego.

33096 para "Speziala I"®

33097 para "Speziala II"®

33098 para "Speziala I plus"®

33099 para "Speziala III"®

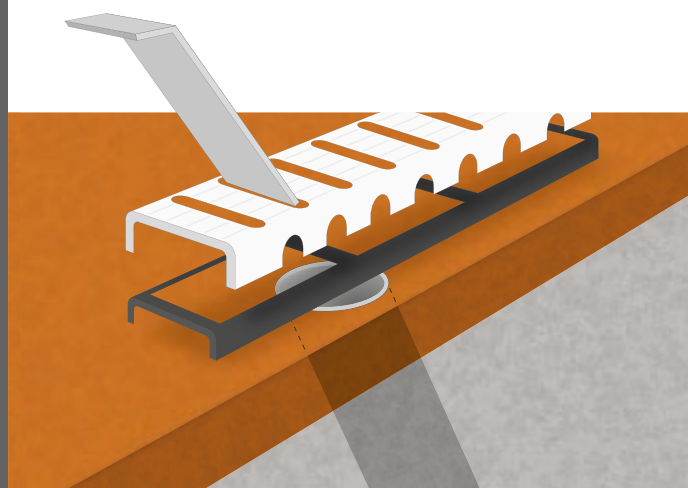

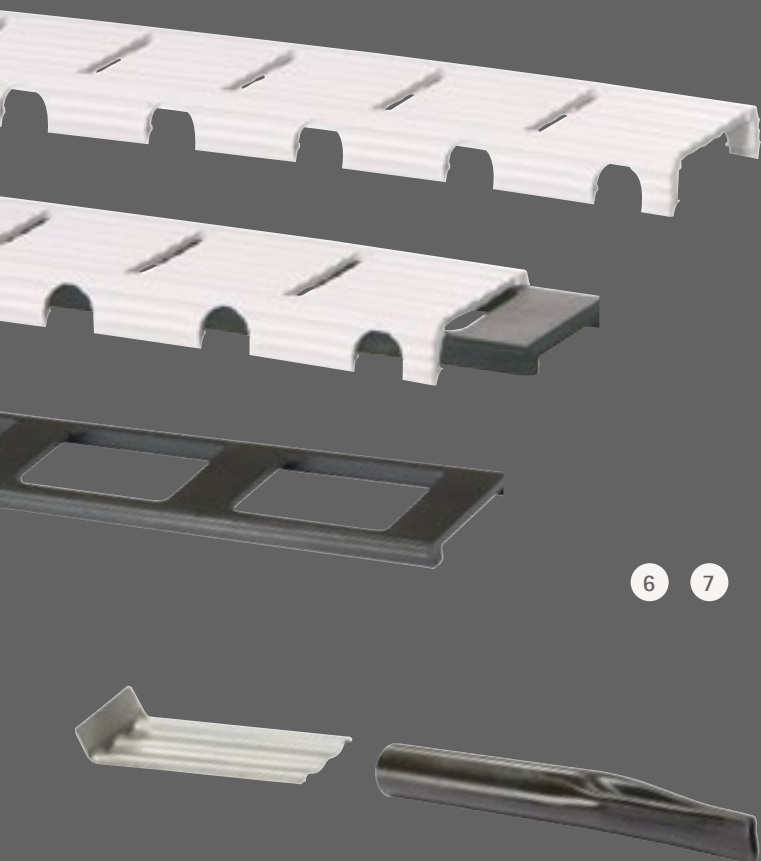

6 7



6 LÍNEA DE TENIS "SPEZIALA I"®



Perfil de PVC duro-flexible, de 40 mm de ancho. Gracias a las ranuras en la superficie, el perfil plástico se adhiere bien al suelo. Cada juego contiene 6 rollos de línea para una pista doble. Las líneas se fijan a la pista, con 18 anclajes a suelo, que están adjuntados. Las fijaciones de extremos LOB, han sido especialmente diseñadas y están hechas en forma de perfil de inserción. Estos componentes están incluidos en el precio. Otra característica especial de este producto de calidad, es que la línea puede ser colocada económicamente y fácilmente por una sola persona. El equipo básico incluye perfil nervado de acero inoxidable.

33100 blanco, por pista

33101 amarillo por pista

6 LÍNEA DE TENIS "SPEZIALA II"®

Como "Speziala I", pero líneas de fondo, líneas centrales y líneas de saque 50 mm de ancho. Líneas de banda 40 mm de ancho.

33104 blanco por pista

33106 amarillo por pista

6 LÍNEA DE TENIS "SPEZIALA III"®

Como "Speziala I", pero líneas de fondo, líneas centrales, líneas de saque y líneas de banda 50 mm de ancho.

99140 blanco por pista

6 LÍNEA DE TENIS "SPEZIALA I PLUS"®

Como "Speziala I", pero línea de fondo, línea de saque y línea de banda 40 mm de ancho, línea central 50 mm de ancho.

99142 blanco por pista

7 SPEZIALA – REEMPLAZO

33102 blanco, 40 mm, rollo de 22 m

33093 blanco, 40 mm, rollo de 24 m

33094 blanco, 40 mm, rollo de 30 m

33105 blanco, 50 mm, rollo de 22 m

33095 blanco, 50 mm, rollo de 30 m

33111 blanco, 40 mm, rollo de 17 m

33109 blanco, 40 mm, rollo de 13 m



1 LÍNEAS DE TENIS

De PVC flexible, pocos clavos, antideslizante, superficie corrugado. 150 m por pista, en cajas de cartón con 3 rollos de 50 m. Cuota mínima de venta 50 m. Clavos y picas en página 13.

33110 blanco, por pista, 4 cm de ancho

33120 blanco, por pista, 4 cm de ancho

2 LÍNEAS DE TENIS

De PVC rígido, sin clavos, perforado. Las perforaciones garantizan una unión sólida entre línea y suelo. En barras de 160 cm con uniones T, 150 m por pista. Línea de 4 cm punzonado con recortes pequeños y grandes. Línea de 5 cm punzonado sólo con recortes pequeños.

33210 blanco, por pista, ancho 4 cms

33230 blanco, por barra, ancho 4 cms

33215 blanco, por pista, ancho 5 cms

33235 blanco, por barra, ancho 5 cms

33240 blanco, por pista, ancho 4/5 cms

3 PRENSA MANUAL

De 7 kg, placa de 18 x 18 cms, propio para reparación de pequeñas superficies.

36700

4 PRENSA DE LINEAS

De 9 kg, de 30 x 8 cms. Para colocar líneas y también para repararlas.

36710

5 PERFIL U GALVANIZADO

De 200 cm de largo, con mango, para colocar las líneas con facilidad.

34160 4 cms

34161 5 cms

6 TARUGOS DE MADERA

Para fijación, de 45 x 45 x 250 mm, con tratamiento contra la putrefacción. Se necesitan 16 tarugos por pista.

34120

7 CLAVOS DE SUJECION

34115 ALU. Largo 80 mm, para líneas del campo de tenis, art. 33110.

8 PROTECTORES DE LINEAS

En polietileno, anchura 15 cms, grosor 8 mm, 3 rollos de 50 m. Debido a su aislamiento es difícil el endurecimiento de las líneas por el hielo. Es conveniente sujetar la banda cada 30 cms.

33280

A



B



C



D



9

10



12



11



13



CINTA CENTRAL

En polipropileno blanco, para regular la altura de la red.

- A 31400 con ojetero de latón
- B 31430 con tensor
- C 31440 con hebilla corrediza de metal
- D 31420 con cierre velcro

9 ANCLAJES A SUELO

Tubo de 250 mm, de largo + gancho y pestaña para hormigón.

31510

10 ANCLAJES A SUELO

Con gancho galvanizado.

31500

11 ANCLAJES A SUELO

El anclaje se clava al suelo junto con el hierro redondo. Al tirar se amarra el lazo de cuerda.

31520

12 REGULADOR

De altura en acero galvanizado.

31410

13 ANCLAJES A SUELO

Anclaje a suelo, galvanizado en forma de U.

31450



Silla de juez Royal Deluxe

Mejor calidad, elegante, plataforma de descanso de aluminio, robusta.

2 SOMBRILLA PARA SILLA DE ARBITRO

Sombrilla sólida para doblar, Ø 150 cms, rojo.
Se monta con facilidad con 2 U-abrazaderas.

39140

TABLERO DE RECAMBIO

Para silla de árbitro, con juego de fijación.

39120

SUSTITUTO DEL RECUBRIMIENTO DE ASIENTO

De PVC, para sillas de árbitro en rojo, blanco o verde.
Por favor indicar color deseado en cada pedido.

- A 39116 con anillos de presión, para sillas Royal Deluxe y Royal Torneo
- B 39115 con anillos de presión, para sillas Art.. 39100/39106 de la serie hasta 2007
- C 39110 con juego de tornillos



1 SILLA DE ARBITRO "ROYAL DELUXE"

Silla de árbitro de construcción sólida y elegante en aluminio. De seguridad probada (certificado GS) según DIN EN 131. Con tabla de escribir en PVC resistente a la intemperie y placa de chapa para Alu. Los peldaños son anchos, antideslizantes, con cuatro placas de base y adicionalmente un arriostramiento transversal detrás del asiento. Asiento en color rojo, PVC, resistente a rayos UV.

39107 aluminio

39108 blanco recubrimiento de polvo

39109 verde recubrimiento de polvo

SILLA DE ÁRBITRO "ROYAL TORNEO"

Silla de árbitro elegante de seguridad probada (certificado GS) según DIN EN 131. Construcción sólida con escalera estable y cuatro placas de base. Adicionalmente un arriostramiento transversal detrás del asiento. Asiento en color rojo, PVC, resistente a rayos UV.

39106 aluminio

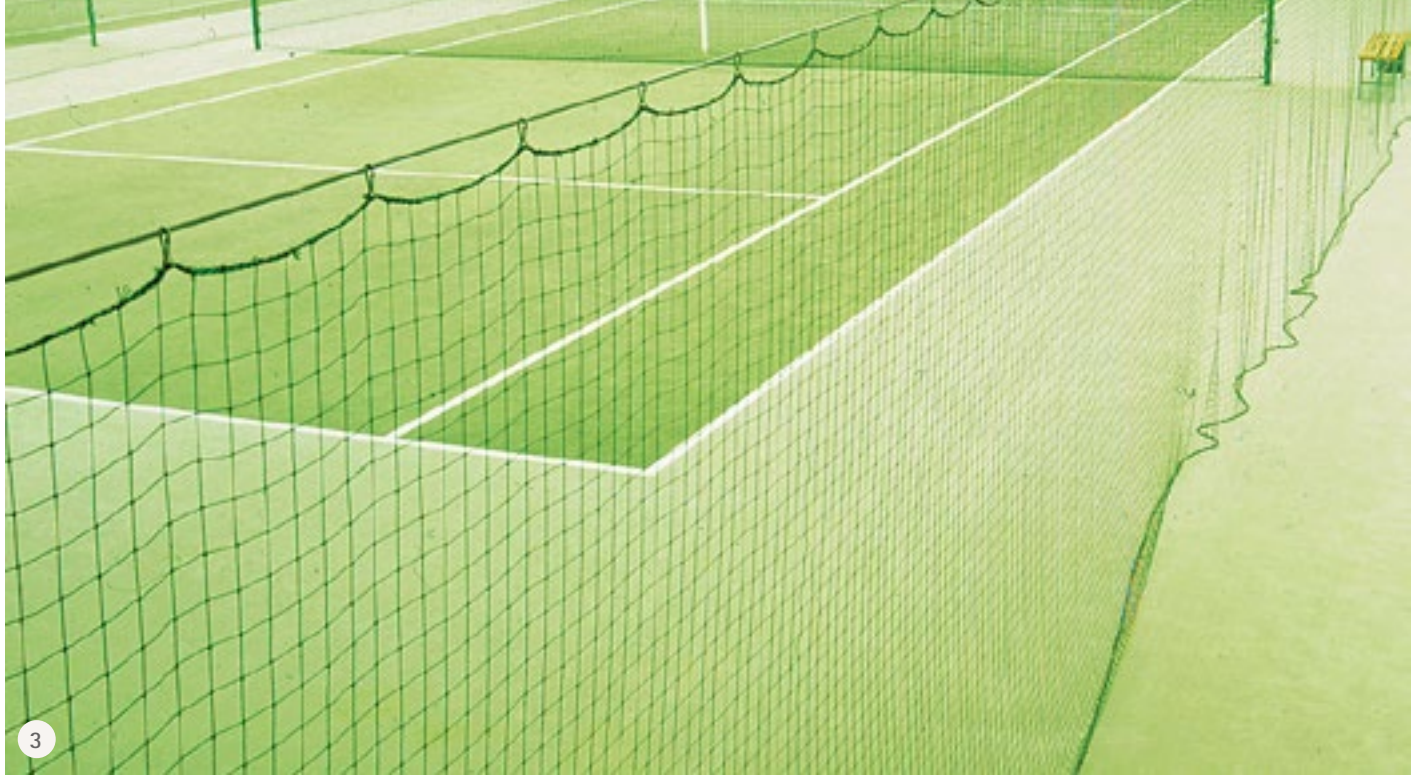

3

3 RED DE SEPARACIÓN DE CAMPOS "STANDARD"

Hilo de PP, de 2,3 mm, color verde, con bordillo estable, completo con cable de acero de Ø 4 mm. Largo 39 m, 2 tensores de 1/2" y sujetacables. Hilo de plomo en el borde inferior de 150 grs/m. En el borde superior 3 mosquetones cada metro. Hay otros colores.

41100 40 x 3,0 m

41110 40 x 2,5 m

Tamaño especial

41200 PP 2,3 mm, sin accesorios.
Recargo por cantidad inferior a 10 m²

ACCESORIOS

42000 HILO DE PLOMO
150 grs/m cosidos a la red.

42030 MOSQUETONES
40 mm, 3 mosquetones por metro sujetos a la red.

42040 MOSQUETONES NIROSTA
Para exterior, 40 mm, 3 mosquetones por metro sujetos a la red.

42020 JUEGO DE TENSORES
Formado por 2 tensores de 1/2" y 6 sujetacables.

42010 CABLE METÁLICO
Ø 4 mm, galvanizado.

D 31300 SOPORTE DE RED
Para red de separación, con regulación continua de altura de 2 a 3 m. En aluminio con taco de goma.





CORTA-VIENTOS "TORNEO"

Medida y ejecución igual que ref. 40120/40130, pero de calidad extra pesado, 200 g/m².

40100	verde claro
40110	verde oscuro
Colores especiales	
40430	blanco, negro, gris, yute, rojo, amarillo, naranja, violeta, azul, azul zafiro, azul metálico

Dimensiones distintas*

Como 40100/40110, con mosquetones

40150	verde claro
40155	verde oscuro
Colores especiales	
40432	blanco, negro, gris, yute, rojo, amarillo, naranja, violeta, azul, azul zafiro, azul metálico

1 CORTA-VIENTOS "LOB-SPORT"

Como ref. 40120, pero con estampado "LOB SPORT" en color negro, sin mosquetones.

40140	verde claro
-------	-------------

CORTA-VIENTOS "TOP"

Medida aprox. 12 x 2 m, no estampado, en tejido de polietileno permeable al aire, de color verde. Con ojeteros de latón, bordes reforzados, sin mosquetones. Calidad estándar.

40120	verde claro
40130	verde oscuro
Colores especiales	
40431	blanco, negro, gris, yute, rojo, amarillo, naranja, violeta, azul, azul zafiro, azul metálico

Dimensiones distintas*

Como 40120/40130, con mosquetones

40160	verde claro
40165	verde oscuro
Colores especiales	
40433	blanco, negro, gris, yute, rojo, amarillo, naranja, violeta, azul, azul zafiro, azul metálico

MOSQUETONES

Para los artículos no. 40100 – 40130.
56 piezas por corta-viento.

40200





CORTAVIENTOS CON IMPRESIÓN

Viene en diferentes colores con tu logo/
impresión de buena calidad, con 200 g/sg.

PASO-A-PASO

- 1 Le rogamos envíe su solicitud con una imagen del logotipo de su empresa a la dirección atrás indicada.

Nota: La imagen debería tener una resolución mínima de 72 dpi.

- 2 La oferta incl. un borrador del cortavientos te la enviaremos dentro de 48 horas

- 3 Tiempo de entrega: 5 semanas



Verde oscuro

Verde claro



Azul

Azul metálico

Azul safir



Amarillo

Naranja

Rojo



Blanco

Gris

Negro



MADE IN GERMANY



1



2



3



4



5



6

BANCO "ERGONOMIC"

En PVC, buena presentación, sólido y desmontable.

- 1 39380 150 cms blanco
- 39382 150 cms verde
- 39383 200 cms blanco
- 2 39385 200 cms verde

BANCO OLYMPIA

Banco hecho de plástico, sin respaldar. 5 perfiles de plástico reforzado. Alta calidad y comodidad al sentarse.

- 3 39250 150 cms blanco
- 39251 150 cms verde
- 4 39200 200 cms blanco
- 39201 200 cms verde

BANCO "COMFORT CON PUBLICIDAD"

Banco elegante y robusto, de color blanco, 150 cms. Con respaldo para fijar los adhesivos de publicidad más fácil. Un medio publicitario ideal para cualquiera aplicación.

- 5 39330

BANCO "COMFORT"

PRODUCTO TOP

Un banco elegante y robusto, en PVC sólido de perfil de cámara hueco, desmontable.

- 39280 120 cms blanco con 2 pies
- 39285 120 cms verde con 2 pies
- 39300 150 cms blanco con 2 pies
- 7 39305 150 cms verde con 2 pies
- 8 39310 200 cms blanco con 3 pies
- 39315 200 cms verde con 3 pies

BANCO DE PROMOCIÓN "CLASSIC"

Para banco de ancho 150 cms, construcción en Alu de calidad, revestimiento blanco, con listones de plástico. Espacio publicitario de placas de plástico de 10 mm grosor. El banco es abatible en 4 partes. Con carteles de publicidad recambiables. Sin estampado publicitario.

- 6 39390



7



8



A

B

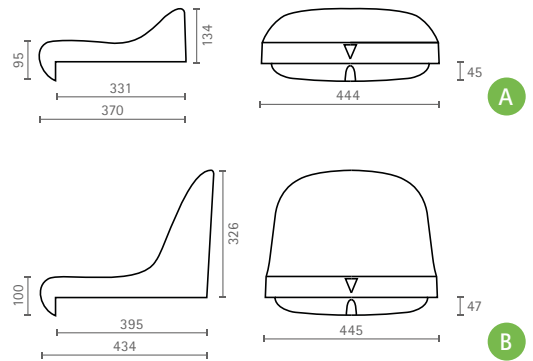

- RAL
9017
- RAL
9016
- RAL
2008
- RAL
6001
- RAL
3002
- RAL
7001
- RAL
5015
- RAL
1018

TRIBUNA

Esta nueva tribuna es adecuada para todo tipo de deportes al aire libre. Está equipada con 50 asientos en 3 filas. Escalera central y barandilla.

La construcción es de acero. Todas las piezas de acero son galvanizadas y absolutamente resistente a la intemperie. Los asientos de plástico resistentes a los rayos UV con buena comodidad para sentarse.

Viene en diferentes colores. La Tribuna viene en cuatro módulos, cada módulo es de 2 m. de ancho y con 16 asientos y además un módulo de escalera de 1,5 m de ancho.

Fácil de instalar

La norma cumple con DIN 13200.

Largo: 9.19 m.

Profundidad: 2,13 m.

Capacidad: 50 asientos.

Material de la tribuna: acero galvanizado.

38900

BUTACAS

Hechas de polipropileno inyectado, ignífugo, resistente a impactos y resistente a los rayos UV. Montaje rápido y fácil, en casi cualquier superficie, debido a la conexión de triple tornillo. Todos los asientos están equipados con una salida de agua.

Adecuado para usarse en ambientes cerrados y al aire libre.

- A
38920
Compacta
- B
38910
Elegante



INSTRUMENTOS PARA EL CUIDADO DE LAS PISTAS



MATCH LINER

Tiene escobillas rotantes que hacen el trabajo de limpiar las líneas, fácil y rápido. Sin mango.

Art. 35300

Más información en la página 26.



ESCOBILLÓN DE PISTA

Ancho de 2 m con 4 elementos de 50 cms recambiables, perfil Alu, asa Alu recubierta de PVC.

36100 Cerda de PVC dura

36110 Cerda arenga semi-dura



ESCOBILLÓN COMBINADA

Igual diseño que art. 36100/36110, pero con un perfil angular de Alu atornillado. Después de barrer con la escoba a menudo permanecen pequeñas irregularidades en la superficie de la pista de tenis. Si después de barrer se usa el ángulo Alu el suelo queda más plano y uniforme.

36160 PVC (dura)

36170 Arenga (semi-dura)



ESCOBILLÓN DE ACERO

Igual que las 36100, con cerdas de acero, para pistas duras.

36130

ASA DE RECAMBIO

37150 Para todas las escobillones recambiables, distribuidores y rastrillos de estera abierta.

37170 Repuesto – perfil de aluminio



ESCOBILLÓN DE ACERO, DELGADO

Escobillón delgado con cerdas de acero. Hecho como el artículo nr. 36120

36131 1 fila de cerdas

36132 2 filas de cerdas



ESCOBILLÓN PARA HIERBA ARTIFICIAL

Igual que la 36100, pero con 2 pesos galvanizados de 800 grs c/u. Especial para hierba sintética.

36140



ESCOBILLÓN "SCHWEIZ"

Ancho de 2 m con 4 elementos de PVC de 50 cms, recambiables, perfil Alu, asa Alu recubierta de PVC. Indispensable para el mantenimiento de pistas. Barre piedras y hojas. Las cerdas son más largas y gruesas que las escobillones precedentes.

36120



ESCOBILLÓN DE GRANULADO "GRANU-TOP"

Ancho 200 cms. Elemento especial de escobillón con el perfil-U de Alu, distanciadores semicirculares a la derecha e izquierda, mango en aluminio. GRANU-TOP se presta especialmente para superficies de granulado en pistas cubiertas de tenis. La disposición y la mezcla especial de las cerdas, hace posible un esparcimiento uniforme del granulado y una limpieza extraordinaria de las pelusas y abrasiones de pelota en la alfombra. Pesas especiales aseguran una distribución uniforme de la presión. GRANU-TOP sirve para la limpieza diaria "después del partido". No sustituye la limpieza intensiva de los suelos que deberá efectuarse en intervalos regulares con aparatos especiales de limpieza.

36180



CEPILLO DE RECAMBIO

- A 37100 Longitud 50 cms en PVC
- B 37110 Longitud 50 cms en Arenga
- C 37120 Longitud 50 cms en acero
- D 37140 Longitud 50 cms para hierba sintética
- E 36121 Longitud 50 cms Schweiz
- F 36190 Escoba de recambio
- G 37160 50 cm. de largo, fila simple de acero
- H 37180 50 cm. de largo, fila doble de acero



MADE IN
GERMANY



PRODUCTO
TOP

MATCH LINER

Esta máquina barre-líneas tiene un accionamiento de cepillos que limpia rápida y profundamente todas las líneas.
La máquina es de fácil manejo, hecha de un material resistente a la intemperie y a la abrasión.
Sin mango (Ø 24 mm, artículo 37200).

35300 4 cms / blanco

35305 5 cms / negro



BARRE-LINEAS AUTOMÁTICO

En inoxidable y material sintético.
Las paletas se cambian fácilmente y hace que no se puede barrer fuera de las líneas. Todas las piezas son recambiables.
Sin mango (Ø 24 mm, artículo 37200).

35200

ELEMENTOS COMPLEMENTARIOS

35310 Cepillo de repuesto

35210 Paletas de recambio

35220 Ruedas

35230 Anillos

35240 Arco



MANGOS DE MADERA

37200 Ø 24 mm

37205 Ø 24 mm, con rosca de alu

37210 Ø 28 mm

37220 Ø 32 mm

37230 Ø 40 mm



BARRE-LINEAS

Redondeado, **sin mango** (Ø 24 mm, artículo 37205).

35100 en PVC

35110 en Arenga



MANGO PARA BARRE-LINEAS FIX

Con rosca y asa para colgar.

35140

Mango para barrer líneas con rosca.

35141 Alu 1350 x 22 mm

35142 Madera 1550 x 25 mm



BARRE-LINEAS

PRODUCTO
TOP

Soporte móvil, de 28 cms. Debido a su ancho de 4 cms, se puede limpiar las líneas en tiempo récord **sin mango** (Ø 28 mm, artículo 37210).

35120 Arenga

35130 PVC



REPUESTOS

Escobilla de madera para barrer líneas

35151 Arenga

35161 PVC

Barre líneas

35121 Cepillo de recambio arenga

35131 Cepillo de recambio PVC



ESCOBILLA DE MADERA PARA BARRER LÍNEAS

Completo con articulación en el mango.

Sin mango (Ø 28 mm.)

35150 Arenga

35160 PVC

ESTERA MADERA

Barras en madera (Red Pine) triangular, resistente a la intemperie, bordes redondeados, completo con cuerda de tiro. Estribo de tiro no incluida. Gracias a la malla de PVC a la barra triangular, obtenemos una perfecta igualación de la superficie y repartición del material. Anchura de trabajo aprox. 2 m. Color del tejido: negro.

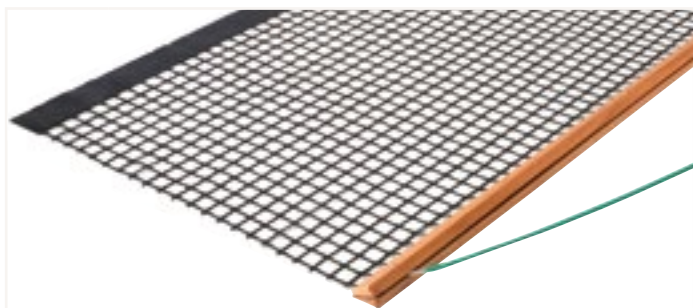

ESTERA MADERA

36220 simple, profundidad de red aprox. 115 cms

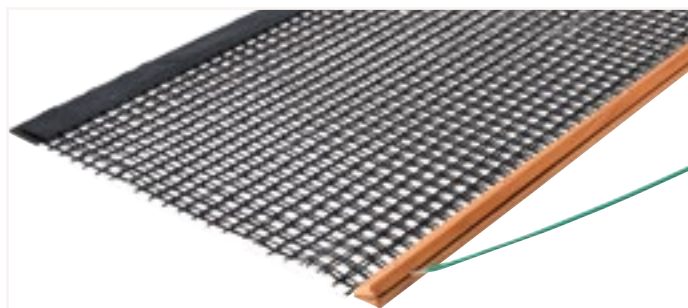

ESTERA MADERA

36230 doble, profundidad de red aprox. 115 cms

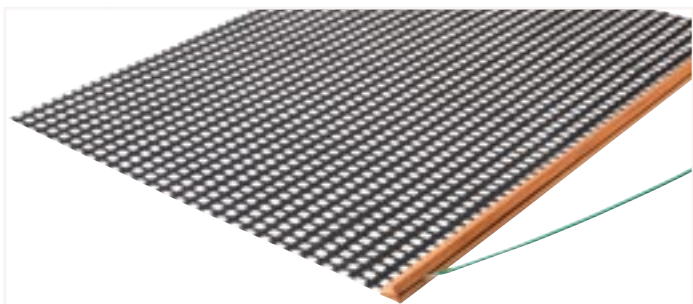

ESTERA MADERA, ESPECIALMENTE PESADA

36240 extra pesado, simple, profundidad de red aprox. 150 cms

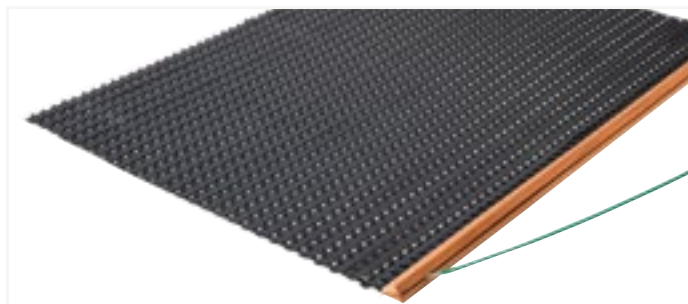

ESTERA MADERA, ESPECIALMENTE PESADA

36245 extra pesado, doble, profundidad de red aprox. 150 cms

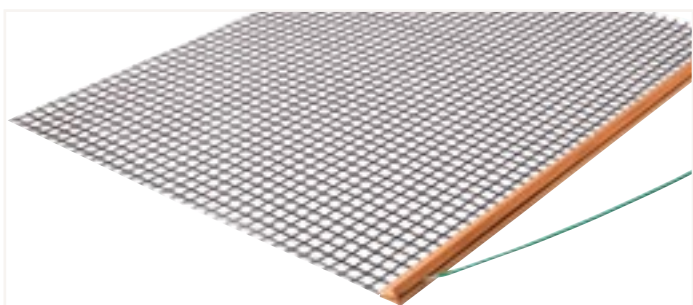

ESTERA MADERA, LIGERA

36225 simple, profundidad de red aprox. 150 cms

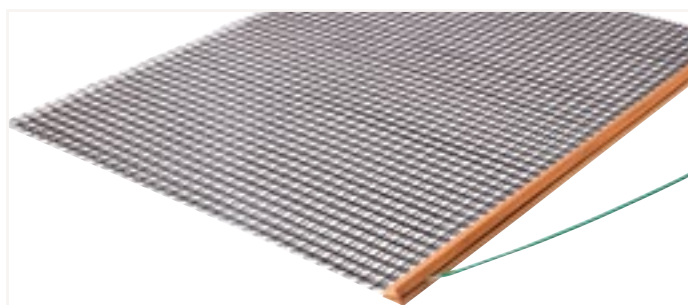

ESTERA MADERA, LIGERA

36235 doble, profundidad de red aprox. 150 cms

ESTERA ALU

En perfil especial Alu, peso aditivo y cuerda de tiro. La superficie con la que se puede trabajar es variable. El tejido de la estera es de alta calidad, recubierto de PVC. Uno de los mejores utensilios para el cuidado diario de la pista. Ideal para que la utilicen señoras y niños. Estribo de tiro en aluminio no incluido. Anchura de trabajo aprox. 2 m. Color del tejido: negro.



ESTERA ALU

36200 simple, profundidad de red aprox. 115 cms



ESTERA ALU, ESPECIALMENTE PESADA

36205 extra pesado, simple, profundidad de red aprox. 150 cms



ESTERA ALU

36210 doble, profundidad de red aprox. 115 cms



ESTERA ALU, ESPECIALMENTE PESADA

36213 extra pesado, doble, profundidad de red aprox. 150 cms

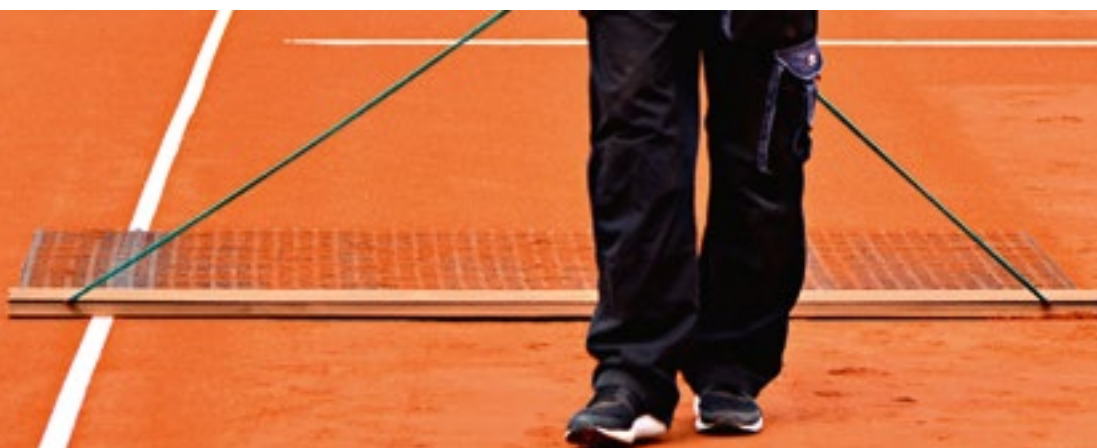

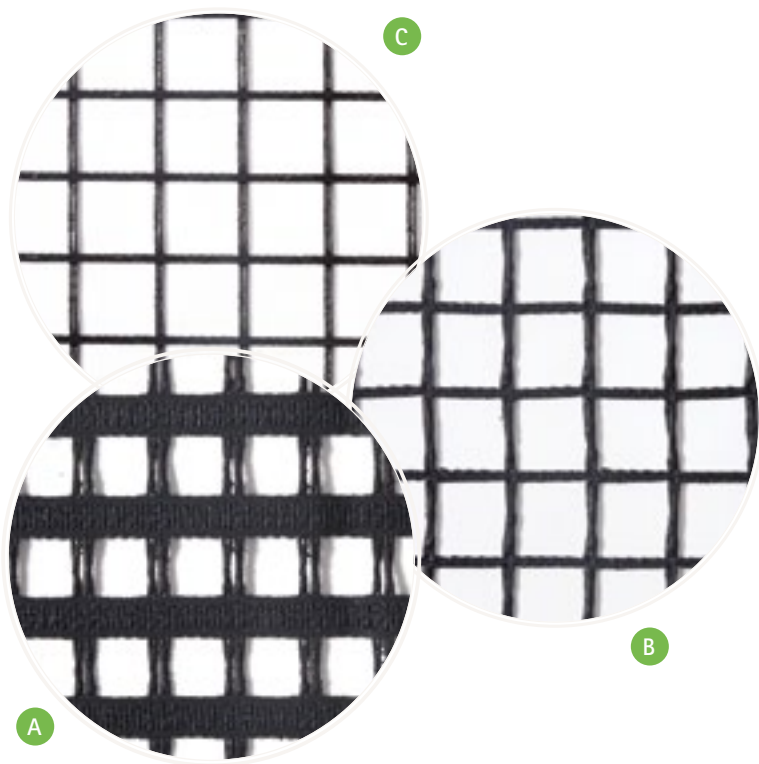

ESTERA ABIERTA

Tejido con revestimiento de PVC.
Apropiado para nuestros art. no. 36200 – 36247 y para todas las esteras similares de 200 cms de ancho.
Color de tejido: negro

A 37410 extra pesado, simple
Recortado a 200 × 150 cms

B 37412 Special, simple
Recortado a 200 × 115 cms

C 37413 ESTERA SUELTA
Material de estera PVC,
Dimensiones: 200 × 150 cm

PARA COLGAR

Colgador de material con 1 gancho.

37310 galvanizado

D 37311 verde

Colgador de material con 2 ganchos.

37312 galvanizado

E 37313 verde

Montaje en estacas de cercado con un diámetro de 60 mm.
Colgador de material con 3 ganchos.

F 37315 galvanizado

37316 verde



Asa para Estera

Fácil almacenamiento de la Estera

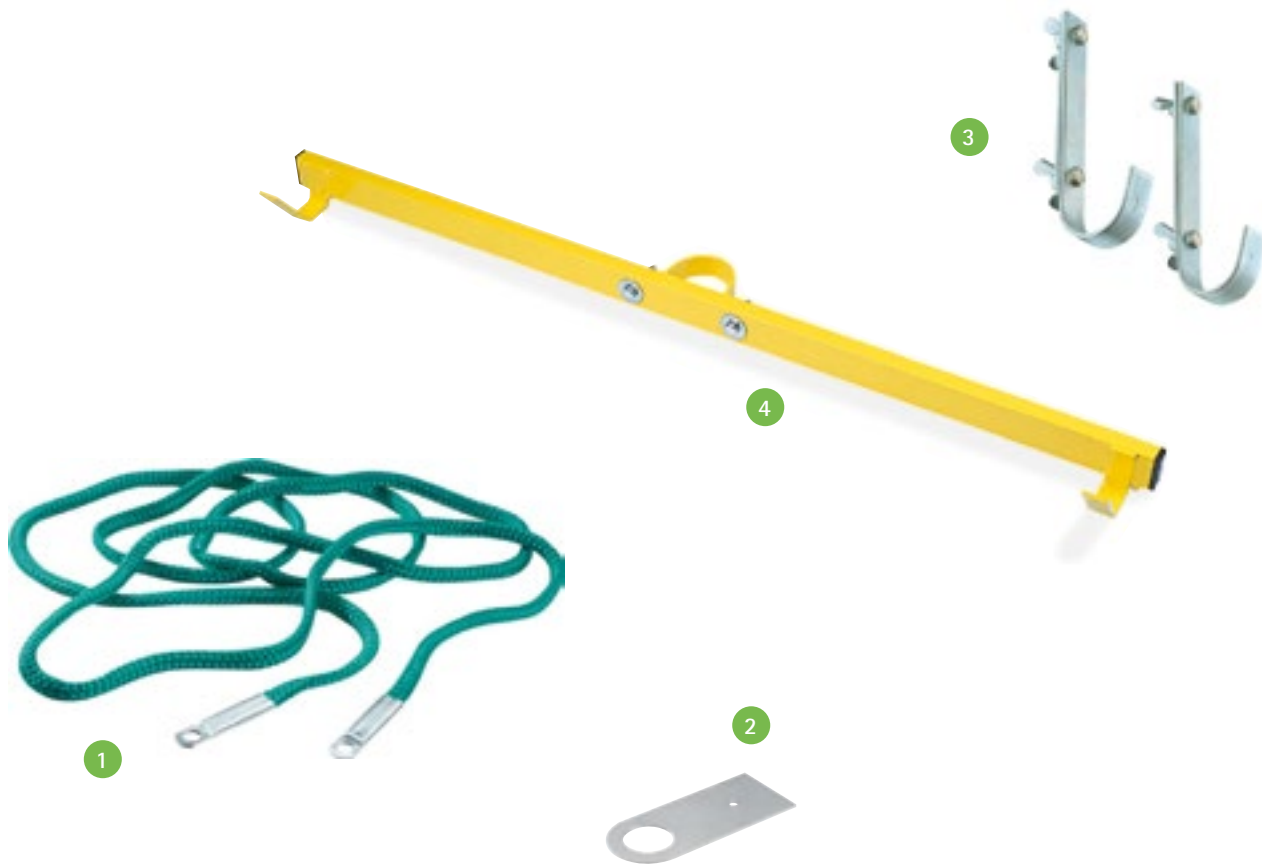

① CUERDA DE TIRO DE RECAMBIO PARA ESTERA MADERA

Repuesto para estera.

36252

② OJETERO

Complemento para ESTERA MADERA, para guardar en colgadores de material y colgadores de estera.

36253

③ COLGADOR DE ESTERA

Hierro plano alvanizado, de 3 mm espesor, incluido material de fijación para el montaje en vallas de tela metálica.

37300

④ COLGADOR DE ESTERA EXTRA

En aluminio, tubo rectangular recubierto de plástico con 2 ganchos. Fijación estable en la estaca de la valla con abrazaderas de tubo. Garantiza un depósito cuidadoso y horizontal.

37305

ESTRIBO DE TIRO ALU

Incluido juego de tornillos.

36215 para estera alu

36250 para madera

PERFIL DE RECAMBIO

Para ESTERA MADERA, perforado, con juego de tornillos.

36251 par



RASTRILLO DE ESTERA ABIERTA

Longitud 2 m, estructura alu, con fuerte canto de goma, estera abierta pesada (200 x 150 cms). Este rastrillo, permite distribuir la tierra batida y al mismo tiempo igualar.

36880

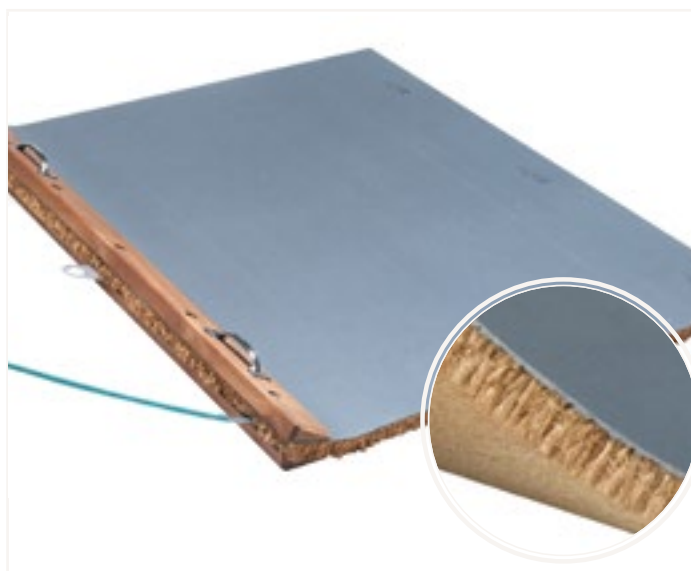

ESTERA CERRADA PARA ARENA DE CUARZO

En hilo de coco, con perfil de madera y cuerda de tiro. Dimensiones: 120 x 90 cms. Hilos de coco de 3 cms fijados en un tejido pesado con recubrimiento de látex. Adecuado para repartir arena de cuarzo y granulado de goma.

36280

37430 estera de recambio

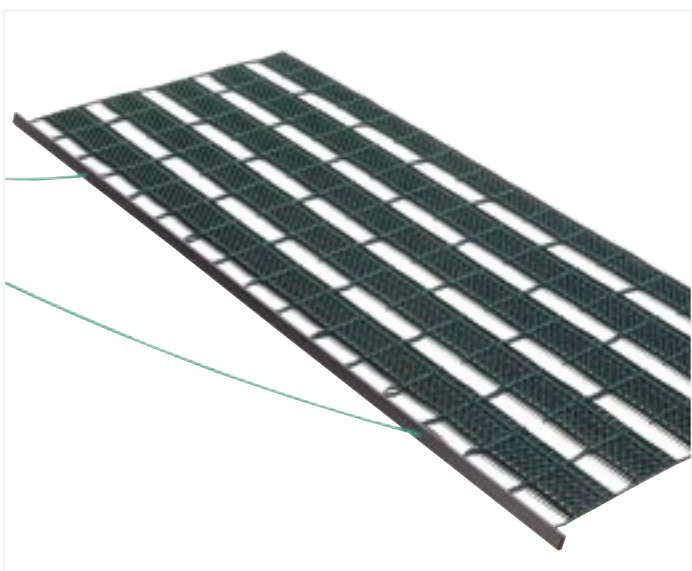

ESTERA SUPER CLEAN

Estera especialmente desarrollada para limpiar y remover rápidamente las hojas de los árboles. Deja una superficie lisa y ordenada. Medidas: 200 x 80 cm

36295

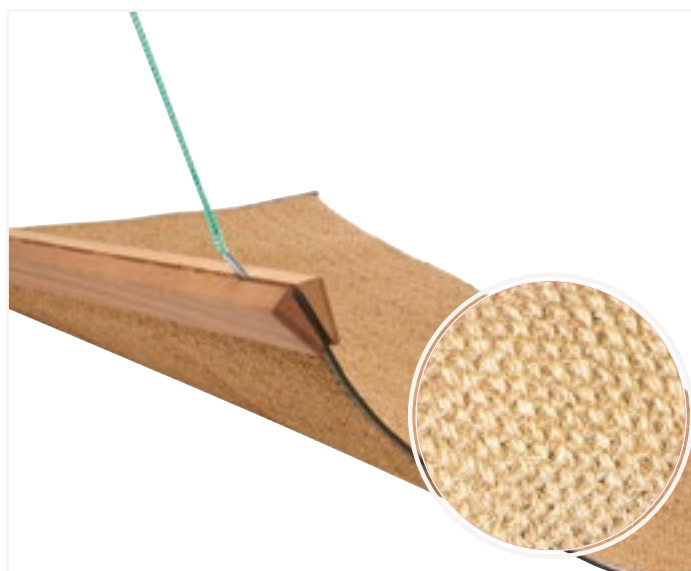

ESTERA CERRADA

Hilo de coco de la mejor calidad. Dimensiones: 200 x 90 cms. Con barras en madera especial, triangular, resistente a la intemperie, bordes recondeados. Completo con cuerda de tiro.

36260

37420 estera de recambio

36265 Juego de tornillos incluido. Para estera cerrada.

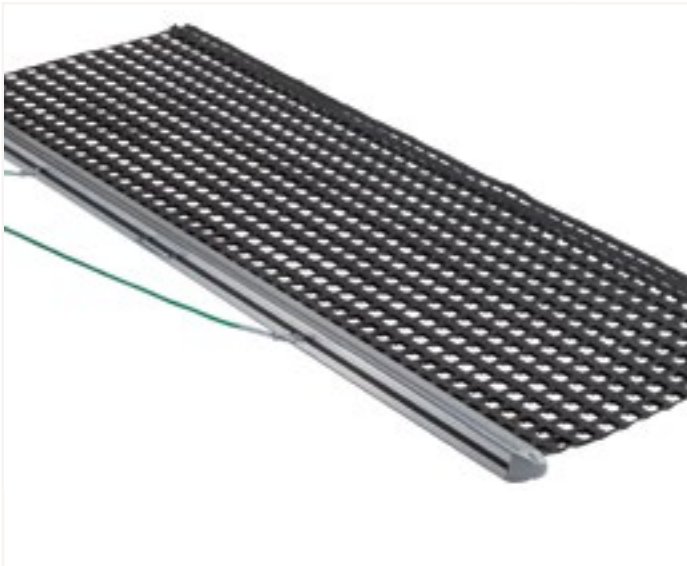

ESTERA OPTIPLAN

Perfil de aluminio especialmente diseñado, con dentado fino y canaleta de almacenamiento de material permite una perfecta igualación de la superficie. Una distribución equilibrada del peso impide que la barra de igualación dé saltos. El perfil de igualación de dos piezas está reforzado con acero lo que garantiza un nivel de igualación uniforme y duradera. Fabricado de tejido especialmente pesado, con asa de transporte que permite levantar la estera y colgarla fácilmente. Bordes redondeados en los laterales impiden que quede atascada en la red y en la cerca. Profundidad de la red: 75 cm, ancho de trabajo: 2 m.

36254 Con cordón (mango)



ESTERA ALUPLAN

Perfil especial de aluminio para igualar y reparar la superficie de la pista de tenis. Con tejido de malla doble, asa y driza de tiro. Profundidad de la red: 115 cm, ancho de trabajo: 2 m, peso: aprox. 8 kg.

36257

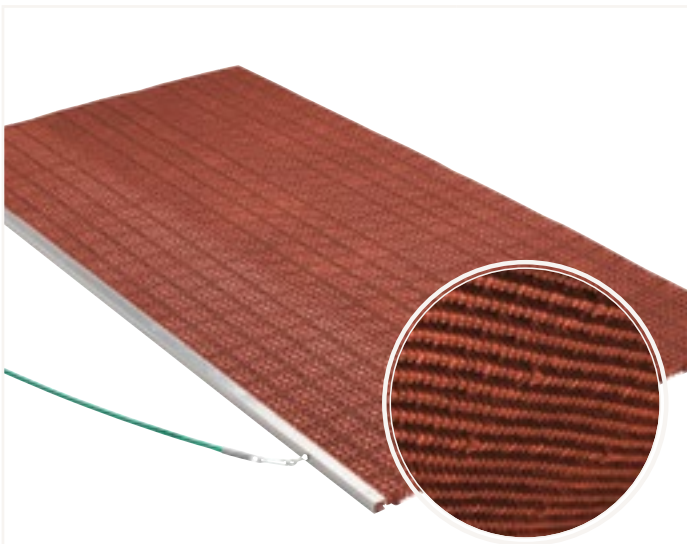

ESTERA CERRADA

Pesada, en PVC, resistente a los rayos UV. Sujeta a un perfil Alu, con driza de tiro, de 200 x 100 cms. Hojas y piedras son recogidas con facilidad. Adecuado igualmente para pistas de hierba artificial.

36270 rojo

36275 verde

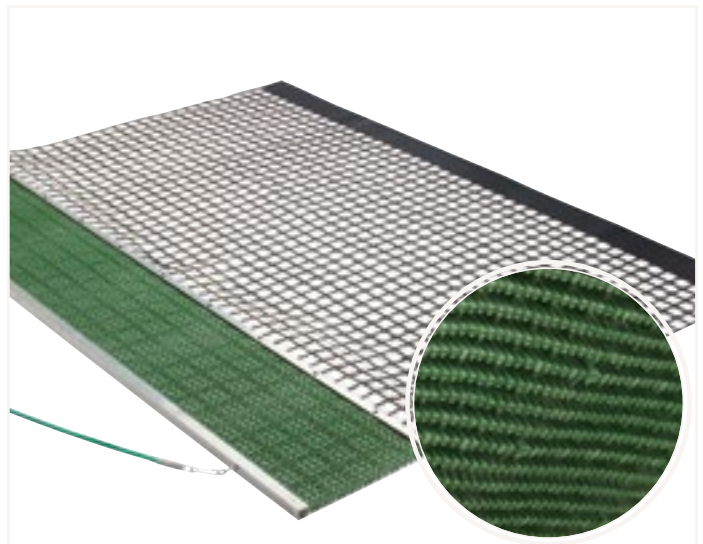

ESTERA COMBINADA

Material de estera PVC, como Ref. 36270/26275 en combinación con tejido pesado en negro. Dimensiones 200 x 140 cms

36290 verde / negro

36291 rojo / negro



1A-Qualitäten:

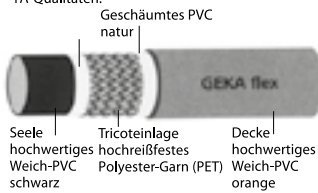

Seele hochwertiges Weich-PVC schwarz
 Tricotlage hochreißfestes Polyester-Garn (PET)
 Decke hochwertiges Weich-PVC orange



1 MANGUERA GEKA, PVC

Confeccionada en PVC blando de alta calidad, reforzada de fibra de poliéster, flexible al frío, resistente al frío y al calor de -15°C hasta $+60^{\circ}\text{C}$, presión de servicio para 3/4" 8 bar y para 1" 7 bar.

50300 3/4", rollo de 25 m

50305 3/4", rollo de 50 m

50315 1", rollo de 50 m

RACCORD GEKA PLUS

De latón, con rosca interior.

A 50460 3/4"

De latón, acoplamiento rápido mediante boquilla de manguera.

B 50400 3/4"

Como Ref. 50400, pero con boquilla giratoria, lo que impide la torsión de la manguera.

50420 3/4"

En latón, con anilla para un cierre perfecto.

C 50490 3/4"

ACCESORIOS GEKA PLUS

Conexión de manguera

D 50455 3/4"

Brida

E 50440 3/4"

JUNTAS, Para raccord GEKA 3/4

50480

BOQUILLA DE RIEGO

En metal ligero, raccord 3/4", conveniente para riego uniforme.

2 50500

Igual a 50500, pero con válvula de cierre.

3 50510

4 PISTOLA DE RIEGO

En metal ligero y válvula de cierre, raccord 3/4".

50520

JUNTA

Para boquilla de riego.

50540

5 PISTOLA DE RIEGO LARGO

En metal ligero, tubo en PVC, empuñadura con válvula de 3 posiciones (cierre, largo y pulverización). Alcanza 15 m. Raccord 3/4".

50530

PRODUCTO
TOP

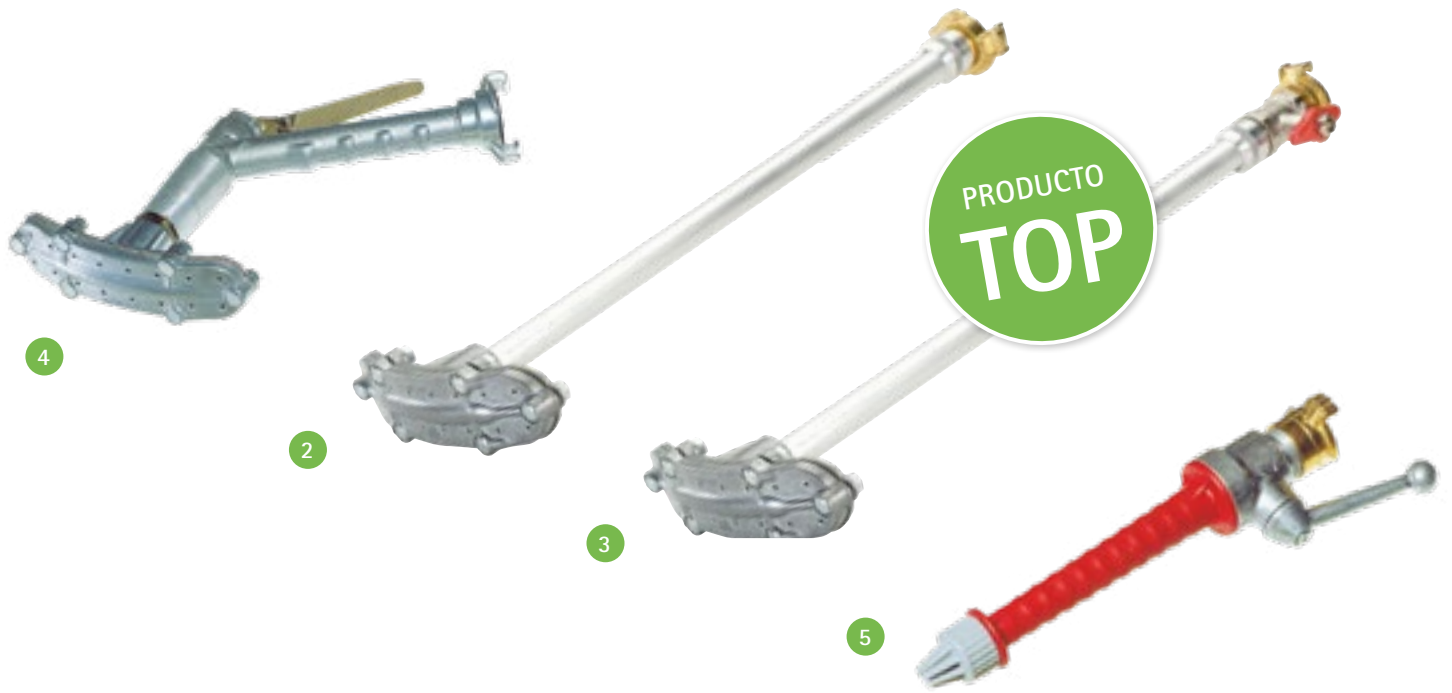

6 BOQUILLA DE RIEGO DE PRECISI3N

En bronce, raccord GEKA 3/4", con regulaci3n continua hasta \varnothing 360°, puede usarse con pie (50120). Equipado para riego completo y parcial, con tomillo de regulaci3n. Alcance de riego 16 m a 4 bar. Superficie de riego 800 m². Consumo de agua 1,4 m³/h.

50100

BOQUILLA DE RIEGO

Igual que 50100, con riego circular a 360°, con doble posici3n para riego cercano y alejado. Consumo de agua 1,8 m³/h a 4 bar.

50110

7 TRÍPODE

Galvanizado, soporte con placas de \varnothing 120 mm. F3cil de manejar, raccord GEKA 3/4".

50120

8 ASPERSOR EMERGENTE DE IMPACTO

PERROT LVZA 22 - 2WT, 4,0 MM

Aspersor emergente de impacto con una boquilla, caja de acero galvanizado, placa de acero galvanizado recubierta de material sint3tico, tapa de material sint3tico a prueba de golpes y rotura, chorro ascendente de 22° y ajustador de chorro para variar la distancia de chorro y la distribuci3n del agua.

50550 Aspersor emergente LVZA 22 - 2 WT 4,0 mm

50551 Inserto completo para aspersor emergente

50552 Tapa de repuesto con soporte

50553 Llave especial para cambiar la tobera y quitar la tapa





BRESTOLA

Producto para combatir el moho, algas y otras clases de maleza. Ideal para canchas de arcilla y pasto artificial. Un tratamiento intensivo requiere de 1 a 2 botellas.

36660



RASCADOR

Extractor con fuerte tira de goma en el perfil angular de aluminio para Fácil distribución, igualación o eliminación, incluso para suelos granulares. Versión adecuada de 200 cm con barra de tiro de aluminio.

36400



RASCADOR 80 CM

Raspador profesional de 80 cm de ancho para facilitar la distribución, el equilibrio o eliminar grano enrollado. Sin mango (Ø 28 mm, Art. 37210).

36405



RASCADOR ALU

Ancho: 70 cms, robusto, con placa de acero. Se utilizan los 2 lados. Sin mango (Ø 28 mm, art. 37210).

36510

Hoja de sierra de repuesto con juego de tornillos

36511



RASCADOR DE MADERA

De haya, ancho 70 cms, con lámina dentada y orificio para mango. Sin mango (Ø 28 mm, art. 37210).

36520 Igual pero sin lámina dentada.

36521 Igual pero sin lámina dentada.

Hoja de sierra de repuesto con juego de tornillos

36511



APARATO QUITAMUSGO

Ideal para quitar el musgo de las superficies de arena. Dependiendo de la naturaleza del terreno, el aparato puede ser cargado con pesas. Sin mango (Ø 28 mm, art. ref. 37210).

36590



CORREDERA DE BARRIDO

En alu, para nivelar el terreno.
Sin mango (Ø 32 mm, Art. 37220).

36541 ancho 150 cms

36542 ancho 80 cms



RASCADOR MANUAL

Anchura 80 cms, en alu, con un lado dentado y otro liso. Ideal para el mantenimiento de pre-temporada. **Sin mango** (Ø 32 mm, art. 37220).

36500



RASTRILLO DE GOMA

Para barrer las hojas sin estropear el terreno.
Sin mango (Ø 28 mm, art. 37210).

36530 ancho 50 cms

36531 ancho 75 cms



DISTRIBUIDOR DE GRAVILLA

Forma de trapecio, construcción en alu, con los lados cerrados. Es ideal para igualar y distribuir la superficie, y también para reparaciones. La embocadura del mango es sólido y fijo.
Sin mango (Ø 32 mm, art. 37220).

36410 longitud 200 cms

36420 longitud 70 cms



DISTRIBUIDOR DE GRAVILLA

Ancho 100 cms, alu macizo, para igualar y nivelar el ladrillo molido.
Sin mango (Ø 32 mm, art. 37220).

36540



RASCADOR PARA PISTAS DE TIERRA BATIDA

Ancho 80 cms, con lámina de goma.
Adecuado especialmente para quitar el agua e igualar.
Sin mango (Ø 28 mm, art. 37210).

36550



① ESPONJA ABSORBENTE CON MANGO Y BALDE

Para absorber rápidamente los charcos de agua.
Dim. 22 x 22 x 9 cms, con mango (Ø 28 mm, art. ref. 37210).

42550

② ESPONJAS PARA PISTAS DE TENIS

Esponja especial de viscosa. Tamaño: 50 x 30 x 8 cm para secar charcos individuales. Colocar la esponja encima de la zona mojada para que pueda absorber por completo el agua y luego lavar y enjuagar sencillamente la esponja.

42810



RODILLO DESAGUADOR

Ideal para terrenos duros y sintéticos.
Desagua sin problemas. 90 cms, de ancho; con mango.

36430

37130 Rodillo de recambio



RODILLO DE ESPONJA

Colector de agua, seca efectivamente el agua de la cancha en pocos minutos. Es ligero, resistente, de larga duración y fácil de manejar. Ideal para todo tipo de canchas.

42900

42901 Esponja de repuesto



 MADE IN GERMANY

ABSORBENTE DE AGUA "LOB"

80 cm, de ancho. Ideal para todo terreno absorbe el agua sin problema. Depósito para recogida del agua en material sintético. Todas las piezas son de aluminio ó acero galvanizado. Absorbe el agua tanto hacia delante como hacia atrás.

42500

42510 Esponja de recambio y mat. fijación

42520 Rodillo con esponja



CARRETILLA PARA TIERRA BATIDA

Equipada de 2 ruedas neumáticas con rodamientos.
No causa desperfectos en el terreno.
Capacidad 140 l.
Ancho 82 cms.

56100



CARRETILLA

Con bastidor tubular de acero recubierto de material plástica,
cubeta galvanizada, con un ancho borde reforzado.
Capacidad 85 l.

56110



PALA

Pala para limpiar ranuras y canaletas, goteras de drenaje y recipientes chatos de cemento.
Sin mango (Ø28 mm, Ref. 37210).

4 36620 5 cms

5 36630 10 cms

Pala redonda de metal ligero, con borde de acero. Con esta pala es posible repartir la tierra batida de manera uniforme.
Sin mango (Ø 40 mm, art. 37230).

3 36600 32 x 35 cms

3 36610 26 x 28 cms



CONTENEDOR DE TIERRA BATIDA

Es muy sólido, con tapa, indispensable para el responsable de mantenimiento.

38100 1,34 x 0,99 x 0,78 m

38110 1,34 x 0,99 x 0,96 m

38120 1,63 x 1,21 x 1,01 m

38130 1,84 x 1,43 x 1,04 m

38200 suplemento por apertura inferior







ORGANIZACIÓN

Marcadores, clasificación, reloj, etc.

PRODUCTO
TOP



MATCH TIMER

Planificación de pistas, con número de pista.
Art. 49210

Más información en la página 50.



RELOJ PARA PISTAS DE TENIS

Dimensiones 38 x 38 cms. Se regula manualmente para indicar el tiempo de ocupación de la pista.

49200



INDICADOR DE SETS EN RED

Indicador de sets muy práctico que simplemente se sujeta encima de la red. Indicador bilateral de los sets, las cifras de un tamaño de 11 cm pueden darse vuelta. Número de 0-9, inclusive bolsa de protección.

49640

MARCADOR CON NÚMEROS

Para montar en la silla del árbitro. Visible por delante y por detrás.

49520





SET COUNTER

Tablero de plástico, sólido y resistente a la intemperie, incluidos los ganchos de sujeción al cerco.

Los resultados pueden leerse de los dos lados.

Tamaño 90 x 60 cms, cifras de 10 cms.

49600



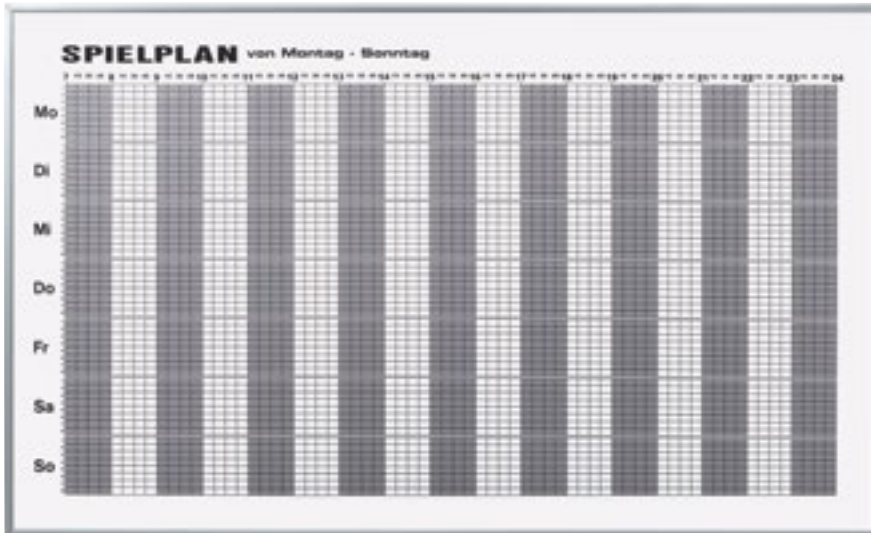

1

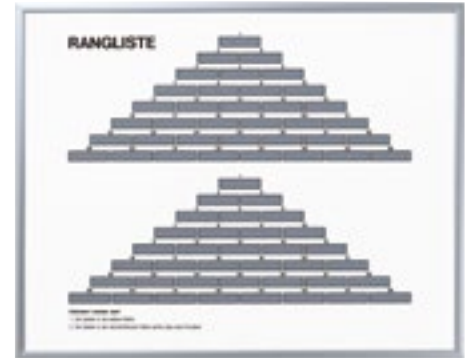

3

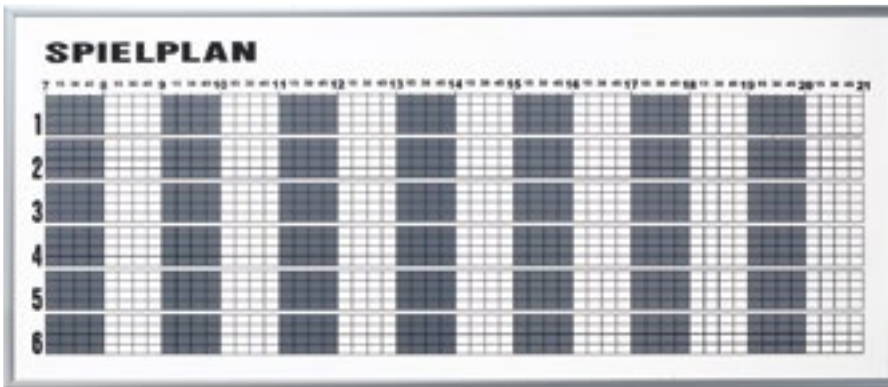

2



4

DAMEN 30+

HERREN 55+

1 PANEL DE RESERVAS SEMANALES

Panel en chapa de acero plastificado. Dimensiones: 90 x 150 cms, subdivisiones por cuartos de hora, de 7 a 24 horas, de lunes a domingo.

51400 1 - 8 pistas

2 PANEL DE RESERVAS DIARIAS

Panel en chapa de acero plastificado. Subdivisiones por 1/4 hora, de 7 a 21 horas 30. Reserva para distintos grupos, por ejemplo: damas, caballeros, juniors. Se pueden fabricar en colores distintos.

51300 4 pistas 120 x 37 cms

51310 6 pistas 120 x 49 cms

51320 8 pistas 120 x 65 cms

51330 10 pistas 120 x 73 cms

3 PANEL PIRÁMIDE

2 pirámides, panel en chapa de acero plastificado, resistente a la intemperie, con marco en aluminio anodizado. Dimensiones: 70 x 50 cms.

51110

4 TABLA DE POSICIONES CON CATEGORÍAS IMPRESAS

6 categorías, panel en chapa de acero plastificado, resistente a la intemperie con marco en aluminio anodizado. Dimensiones: 70 x 50 cms.

51100

51200 Como Art. 51100 en tablero alu para cerrar



DYMO / MÁQUINA ROTULADORA

Cinta Dymo para letreros imanados. Tastatura ABC simple. Información técnica: Pantalla LC, varios tipos de escritura, negritas, cursivo – sombra, etc.

52300

CINTA DYMO

52310	cinta verde
52311	cinta roja
52312	cinta azul
52313	cinta blanca
52314	cinta amarilla



PANELES INFORMATIVOS (EXHIBICIÓN)

Armazón en alu inalterable, vidrio plástico y elementos de montaje.

51500	Tamaño: 700 × 525 mm
51510	Tamaño: 1000 × 850 mm
51520	Tamaño: 1350 × 1025 mm



PANEL DE INFORMACIÓN

Con marco de aluminio 90 × 60 cm. Incluye soportes + 10 imanes + panel de información.

51600



PANELES IMANADOS

52100	60/10 mm con 3/4 hora
52110	80/10 mm con 1 hora

25 mm ancho

52120	Entrenamiento
52130	Damas (30, 40, 50, 55)
52140	Caballeros (30, 40, 50, 55, 60)
52150	Partido
52160	Jóvenes
52170	Caballeros seniors
52260	Senior damas
52270	Iniciados
52280	Iniciados
52220	Juniors hombres
52230	Juniors damas
52240	Niños
52250	Niñas
52180	Pista en Mantenimiento

50 mm ancho

52190	Pista ocupada, 40 cm largo
52200	Torneo, 23 cm largo
52210	Entrenamiento, 34 cm largo



MATCH POINTER®



MADE IN
GERMANY

EL
ORIGINAL



MATCH POINTER®

Marcador de plástico robusto UV aprobado, con soporte inoxidable. Para colgar en el cerco o enmallado. Art. 49540

Más información en la [página 51](#).



MADE IN
GERMANY



1



2

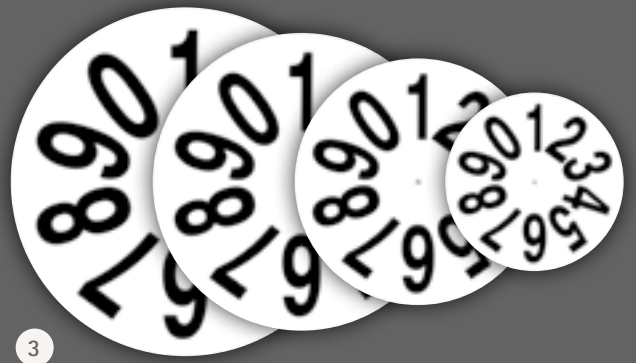

3

1 MARCADOR PUBLICITARIA

En PVC, sin estampado publicitario.

49542 para MARCADOR M

49547 para MARCADOR L

49561 para MARCADOR XL

2 MATCH TIMER

Reloj para regular el tiempo de ocupación de la pista, con indicación del número de pista, de material sintético resistente a la intemperie. Ajuste de la ocupación de pista en 60 minutos o 90 minutos. Dimensiones: 24 x 32 cms.

49210

3 PLACAS GIRATORIAS PARA MARCADOR MATCH POINTER

1 juego incluye 6 placas giratorias con remaches. Cifras 0 - 9.

99154 tamaño S, Ø 21 cms

99155 tamaño M, Ø 29 cms

99164 tamaño L, Ø 35 cms

99165 tamaño XL, Ø 41 cms

ESPRAV DE SEPARACIÓN Y DESLIZAMIENTO PARA "MATCH POINTER"

Para girar las placas con facilidad.

1 bote de espray con 400 ml.

99166



EL ORIGINAL



SOPORTE

Para "Match Pointer", con pie rellenable en PVC.

49550	para tamaño M
49565	para tamaño L
49575	para tamaño XL

MARCADOR "MATCH POINTER"

Marcador robusto y resistente a la intemperie, material sintético resistente a los rayos UV con herrajes inoxidables. Indicación del marcador en parte delantera y el revés. Buena visibilidad de los resultados y utilización con facilidad.

49540	Tamaño S, 35 × 50 cms, cifras de 6 cms
49545	Tamaño M, 46 × 65 cms, cifras de 8 cms
49555	Tamaño L, 56 × 80 cms, cifras de 10 cms
49570	Tamaño XL, 65 × 96 cms, cifras de 12 cms



ENTRENA- MIENTO

Pelotas, canasta para pelotas,
máquinas lanza pelotas, etc.



MÁQUINA LANZA PELOTAS VOLLEY DREAM

Una máquina robusta y libre de mantenimiento.
Gabinete de aluminio. Con control remoto.
Art. 44210

[Más información en la página 61.](#)



1

1 CANASTA DE PELOTAS "MASTERS"

Las pelotas se recogen presionando levemente sobre las pelotas. Con tapa y asa.

Capacidad: 70 pelotas.

46200

2 CANASTA "PROFI"

Esta cesta sin tapa, permite recoger pelotas sin agacharse. Revestimiento. Capacidad: 110 pelotas.

46230

3 RECOGE PELOTAS "KUGELBLITZ" 2,0

Nueva y mejorada versión. Simple y fácil modo de recoger pelotas. A través del nuevo método de abertura, la pelotas se introducen fácilmente en el contenedor.

Puede contener 60 pelotas. Peso aprox. 3 kg. Incluye el mango.

47200



3

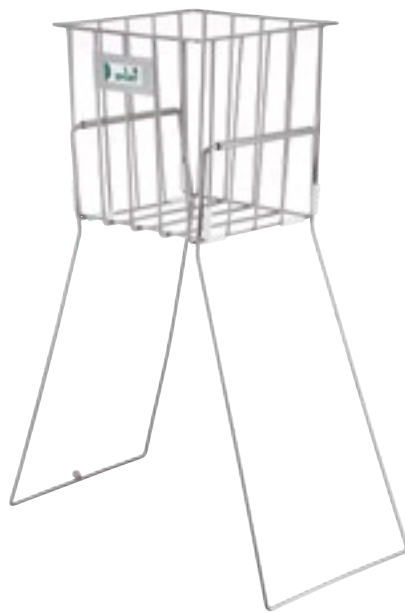

2



4

4 CANASTA RECOGE PELOTAS "SINTÉTICO"

Cesta estable de material sintético con ruedas y asas largas que se enclavan en ambos lados, para montar y transportar la cesta. Capacidad: aprox. 75 pelotas.

46280

5 RED RECOGE PELOTAS

Las pelotas se recogen fácil y rápidamente. Ideal para todo tipo de entrenamiento y para el uso de máquinas lanza-pelotas.

47180



5

PARED "BOOMERANG"

Pared de tenis robusta y resistente a la intemperie, bastante silenciosa. Superficie de juego cóncava en sentido vertical y horizontal. Estructura de placas de soporte impregnadas, encoladas y sujetadas con tacos. Superficie de juego recubierta de granulado de goma EPDM. La superficie arqueada permite que las pelotas lanzadas al centro reboten hacia el jugador. Las pelotas lanzadas a los costados rebotan como Cross o Longline.

Dimensiones: Altura (sin red) 255 cms, altura (con red) 345 cms, anchura aprox. 570 cms. Estructura de soporte en perfil de acero galvanizado. Para la sujeción de los tubos de acero en el suelo se necesita cimentación.

Suministro y colocación de la pared con ayuda de una autogrúa. Se necesita superficie transitable por autogrúa. Costes de montaje con autogrúa a petición.

48130 con red

48131 red de recambio



"SMASH BACK"

Pared indestructible de hormigón acrílico. Superficie de juego cóncava, recubrimiento verde. Bastante silencioso. Estructura metálica que permite montarlo fácilmente.

Dimensiones por elemento: altura (sin red) 300 cms
Altura (con red) 400 cms, longitud 100 cms, y 150 cms.

48120 Información más detallada a petición

PARED DE TENIS "MOBIL"

Pared de tenis transportable, material: tubo de acero lacado (Ø 20 cms), con juego de fijación y red.

Peso: aprox. 11 kg

Red elástica en sintético UV reforzado.

Pared de entrenamiento ideal, también para el patio o el jardín.

48200 2,80 x 2,20 m



MADE IN
GERMANY

MINITENNIS

Esta instalación permite practicar el tenis fácilmente. El conjunto es muy estable, con dos contrapesos que aseguran la tensión de la red y la estabilidad. El conjunto se cambia de lugar fácilmente, porque es ligero y se monta en poco tiempo. La altura de la red es regulable. Dimensiones 6,10 x 0,85 m. El equipo comprende la red y los postes.

32006

32004 Red Minitennis

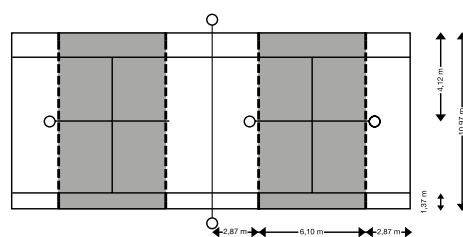

RED MINITENNIS "QUICKFIX"

Esta red fue construida en colaboración con los entrenadores y monitores. Este sistema conectable de perfiles de aluminio liviano se puede montar y desmontar fácilmente en pocos minutos. Con esta construcción especial la red obtiene su óptima tensión. La red viene comprendida en el suministro. Peso aprox. 6,5 kg.

32013	6,10 × 0,85 m
32015	Red de repuesto
32020	Bolso para 2 equipos Quickfix



INSTALACIÓN DE RED INFANTIL

Montaje rápido y fácil gracias a un sistema muy práctico de conexión. Con red y bolsa.

32021	6,10 × 0,85 m
32022	3,10 × 0,85 m
32023	Red de recambio 6,10 m
32024	Red de recambio 3,10 m

LINEAS DE TENIS

Plana, en PVC, para marcar pistas de dimensiones reducidas. 22 m, con clavos alu.

32002

LINEAS ADHESIVA

Rollo de 50 m para pista sintética dura ó asfalto.

32003





1



2



3



4

1 PELOTAS DE TENIS LOB PRESURIZADAS

Ganador de la prueba en la revista TENIS julio/2012 como ARP S-TU: Excelente pelota de competición, extraordinarias propiedades de juego y durabilidad. Las pelotas son empaquetadas directamente en fábrica con plena presión interior. Se pueden almacenar durante años sin que pierdan calidad. 4 pelotas en caja.

47115

1 PELOTAS DE TENIS LOB NO PRESURIZADAS

No presurizadas, muy larga durabilidad y almacenable. También ideales para las máquinas de pelotas. Color amarillo. En bolsas de 60 pelotas.

47110

ARP "LOW ENERGY"

Pelota de principiantes (pelota Juniors). Las pelotas de iniciación son un complemento ideal para el entrenamiento sistemático de principiantes hasta el juego perfecto. Peso aprox. 50 grs., energía necesitada aprox. 75%. En bolsas de 60 pelotas.

47120 amarillo con costura roja

A



B



ARP "SLOW PLAYING"

Pelota de niños (pelota-minicampo). Imprescindible para niños de cualquier edad, pelota metódica muy blanda, no presurizada, con un peso e tan solo 40 grs. Requiere un 50% menos de "energía". En bolsas de 60 pelotas.

A 47125 amarillo con costura verde

B 47126 amarillo/verde

2 CONTENEDOR BALDE CON PELOTAS LOB

Ideal para el entrenador, con asa y tapa. Contenido: 60 pelotas no presurizadas.

47150

3 PELOTAS DE TENIS NASSAU

Presión, muy duradera. Apto para todo tipo de cursos.

47160

4 TUBO PARA RECOGER PELOTAS

Práctico y simple recoge pelotas. El tubo puede contener 17 pelotas. Largo: 120 cm.

47190 Stk. € 14,20



ARP "ORIGINAL VOLLEY"

Pelotas suaves (Original Volley), para niños pequeños, así como para juegos balonvolea de adultos. Muy larga durabilidad y muy buena rebote de la pelota:

47131 T-70, Ø 70 cms

47132 T-90, Ø 90 cms

47133 T-120, Ø 120 cms

47134 T-150, Ø 150 cms

47135 T-210, Ø 210 cms



5 RECOGE PELOTAS CADDY

Ejecución perfeccionada, completamente en cromo, cesta desenganchable de alambre, con tapa, recubrimiento de polvo negro. Bastidor plegable que necesita poco espacio para guardar. Con ruedas grandes para su mejor manejo. Altura de la cesta: aprox. 86 cm, capacidad: aprox. 200 pelotas. Tamaño de la cesta: largo 60 x ancho 45 x alto 25 cm.

46275

6 RECOGE PELOTAS ROYAL

Construcción muy sólida y estable, transporte fácil de pelotas mediante ruedas con poleas de inversión. Cesta grande y bandeja de depósito extra grande. Bastidor cromado. Las cestas así como la tapa, sin candado, con recubrimiento de polvo. Capacidad de aprox. 330 pelotas. Dimensiones: alto 60 x ancho 49 x largo 92 cm
Tamaño cesta: alto 60 x ancho 49 x largo 36 cm
Peso: aprox. 10 kg

46290



RADAR PARA DEPORTES MULTIPLES

Se puede utilizar para todo tipo de deportes que usan pelotas: Tenis, golf, fodbol, etc. La velocidad se muestra en segundos.

Información técnica

Medición de la velocidad de 5 - 99 km/hora, Medición de la distancia de 1 - 12 m, Pantalla LED con tres cifras, tamaño de los números 55 mm tal. Duración de la batería: Con control de voz aprox. 30 horas, sin control de voz aprox. 50 horas. Función de ahorro de batería automático. Utiliza 5 baterías AA (baterías no incluidas). Le hace a diferentes tipos de trípodes. Medidas: 18 x 15 x 12 cm.

47910



7 RECOGE PELOTAS CLAX®

Plegable en pocos instantes pulsando el botón a presión. La utilización de aluminio y material sintético de buena calidad garantiza una larga vida útil. Transporte fácil de pelotas y accesorios mediante ruedas sobre rodamiento de bolas y el freno de estacionamiento. Una cesta plegable de 46 ltr. para aprox. 120 pelotas está comprendida en el suministro. También se pueden usar las cajas usuales en el comercio de 32 o 46 ltr. Las cajas se pueden transportar en la bandeja de depósito superior o inferior. Dimensiones: Longitud 55 cms, altura 103 cms y ancho 89 cms (no plegado)
Dimensiones: Longitud 55 cms, altura 71 cms y ancho 18 cms (plegado)

46270



CARRITO PORTA PELOTAS "EASY PACK"

Ahorra espacio, la bolsa se puede sacar. Puede contener aprox. 120 pelotas. Bastidor plegable de aluminio.

46300



MÁQUINA LANZA-PELOTAS TENNIS TUTOR „PROLITE“

Una máquina lanza-pelotas de fácil manejo que por su pequeño tamaño puede depositarse rápidamente en cualquier sitio y cabe en casi todos los maleteros. La selección de velocidades y secuencia de pelotas de esta máquina es un criterio muy interesante para todos los principiantes en el deporte de tenis. Idónea para las clases de deporte en escuelas o para el uso privado. La secuencia de pelotas es regulable de 2 hasta 10 segundos. La trayectoria de vuelo también puede ajustarse a mano a los diferentes tipos de pelota de la red hasta el Lob. El ángulo de lanzamiento es de graduación continua.

Datos técnicos

Capacidad: aprox. 125 pelotas
 Dimensiones: alto 450, ancho 300, largo 490 mm
 Peso (con batería): 13 kg
 Voltaje: accionado por batería (corriente de carga 220 voltios)
 Tiempo de funcionamiento: 4 hasta 6 horas
 Tiempo de carga: 12 horas
 Secuencia de pelotas: regulable de 6 a 30 pelotas/min.
 Trayectoria: de la red hasta el Lob
 Manejo: normal, con interruptor Marcha/Paro
 Chasis: material sintético

44110 con batería



MÁQUINA LANZA-PELOTAS „TENNIS TUTOR“

Máquina lanza-pelotas alimentada. Fácil a transportar y rodar como una maleta. Velocidad de la pelota ajustable de una pelota fácil para principiantes hasta pelotas de alta velocidad para avanzados. La trayectoria de la pelota puede regularse de pelotas bajas y lob, uniforme y ángulo casual.

Datos técnicos

Capacidad: aprox. 150 pelotas
 Dimensiones: alto 310 x ancho 500 x largo 500 mm
 Peso (con batería): 19 kg
 Acometida eléctrica: alimentado por batería (régimen de carga 220 V)
 Duración de batería: 4 a 6 horas
 Tiempo de carga: 12 horas
 Secuencia de pelotas: 8 – 40 pelotas/min.
 Control remoto: inalámbrico, función Marcha/Paro
 Carcasa: material sintético

44170 con batería

MÁQUINA LANZA-PELOTAS „TENNIS-TWIST“

Especialmente para tenis infantil. Adecuado para el club de tenis, la escuela, el jardín o salas privadas. La „TENNIS-TWIST“ lanza las pelotas en un ritmo de 5 segundos. Trayectoria de 3 – 6 m.

Datos técnicos

Capacidad: aprox. 28 pelotas
 Dimensiones: alto 500 x ancho 200 x largo 200 mm
 Peso (con batería): 5 kg
 Acometida eléctrica: alimentado por batería
 Duración de batería: 5 a 6 horas
 Secuencia de pelotas: 20 pelotas/min.
 Control remoto: no tiene mando a distancia
 Carcasa: material sintético

44180 con batería





MÁQUINA LANZA-PELOTAS PLAYMATE "SMASH DREAM"

Versión mejorada. Lanza-pelotas con alta seguridad. Con sensor incorporado, el cual detiene la máquina en caso de que se cruce una persona delante de la salida de pelotas. La máquina lanza-pelotas se puede controlar a través de una app de playmate. Gabinete de aluminio.

Datos técnicos

- Capacidad: 240 pelotas
- Dimensiones: 960 x 540 x 920 mm.
- Peso: 35 kg
- Voltaje: 220 V
- Secuencia: 1 a 10 segundos
- Velocidad: 150 km/hora
- Trayectoria: 7 direcciones, derecha, izquierda, al medio: corta, larga, topspin, slice, etc.
- Control remoto: inalámbrico

44200

MÁQUINA LANZA-PELOTAS "VOLLEY DREAM"

Una máquina lanza-pelotas valiosa y portable con alta seguridad. Gabinete de aluminio.

Datos técnicos

- Capacidad: 180 pelotas
- Dimensiones: 640 x 560 x 480 cm
- Peso: 31 kg
- Voltaje: 220 V
- Secuencia: 1 a 10 segundos
- Velocidad: 140 km/hora
- Trayectoria: 7 direcciones, derecha, izquierda, al medio: corta, larga, topspin, slice, etc.
- Control remoto: inalámbrico

44210

RECOGE PELOTAS „MOVER“

Nuevo desarrollo. Recoge las pelotas en tiempo récord. La cesta es muy fácil de quitar. Vaciarla en el carro de pelotas o en la máquina lanza-pelotas. Los brazos son plegables. Construcción de aluminio de alta calidad con ruedas grandes.

44190



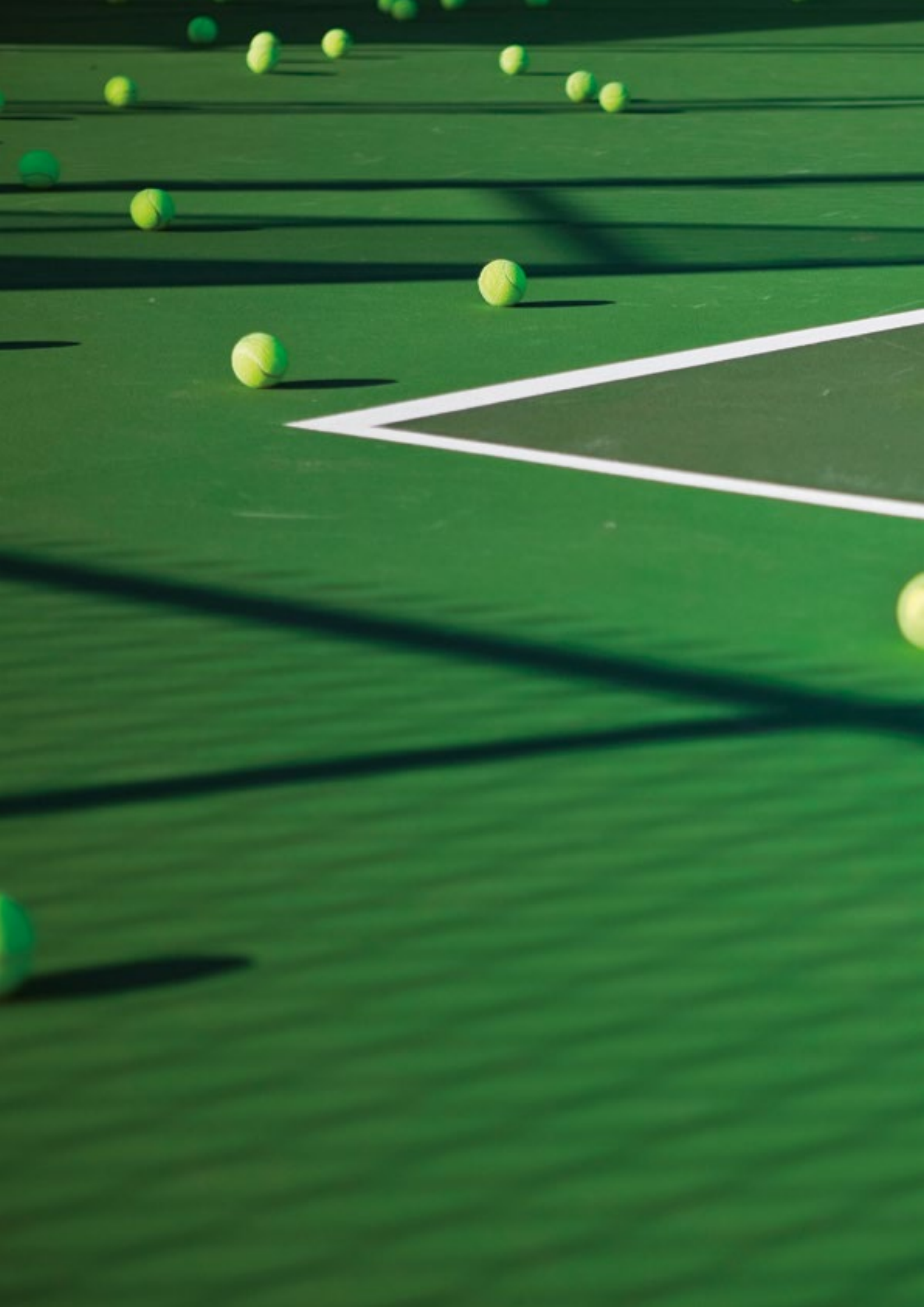

LETREROS Y LIMPIEZA

PRODUCTO
TOP



CEPILLO PARA ZAPATILLAS DE TENIS

Una herramienta robusta que todos los clubes deberían tener.
Art. 53300

Más información en la página 66.



1



2



6



3

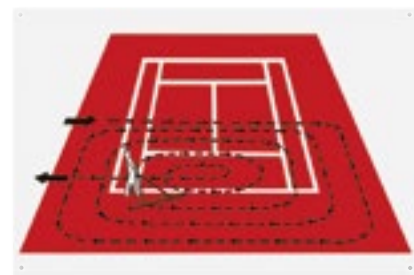

5



4

1 NORMAS PARA PISTAS DE TENIS "MACH MIT"

Este reglamento interior está concebido en forma divertida para hacer recordar a los jugadores sus obligaciones después del uso de la pista de tenis. Tamaño: 48 x 35 cms.

49105

2 NORMAS PARA PISTAS DE TENIS

Da una información clara del reglamento interior, en ESPAÑOL y alemán. Dimensiones 50 x 33 cms.

49100

3 PANEL DE PROHIBICIÓN

Prohibido las "zapatillas de tenis" llenas de tierra batida. Dimensiones 30 x 25 cms.

49110

4 PANEL DE INDICACIÓN

Resistente a la intemperie, negro sobre fondo blanco.

49120 30 x 20 cms

5 PANEL DE INDICACIÓN „CUIDADO DE LA PISTA"

Este panel explica como cuidar la pista correctamente. Dimensiones: 33 x 50 cms.

49130

6 NUMEROS PARA PISTAS DE TENIS

Números negros sobre fondo blanco, resistente a la intemperie, Dimensiones: 30 x 20 cms.

49301 no. 1

49302 no. 2

49303 no. 3

49304 no. 4

49305 no. 5

49306 no. 6

49307 no. 7

49308 no. 8

49309 no. 9

49310 no. 10

49311 no. 11

49312 no. 12



PAPELERA DE MEDIO CILINDRO

Semicircular, en hilo metálico galvanizado, fondo con salida de agua Ø 40 cms. Altura 43 cms. Capacidad 25 l.

54130

SOPORTE DE METAL

Para el Art. 54130, galvanizado, con cerradura y llave, fijaciones a cemento ó empotrado. Altura 140 cms.

54140



PAPELERA

En hilo metálico galvanizado, fondo con salida de agua. 54100 Ø 40 cms, altura 50 cms, capacidad 63 l.

54100



PAPELERA

Papelera según DIN, resistente a los rayos UV, capacidad 50 l, fijaciones a postes, barandillas o paredes. Se puede vaciar con facilidad. Plancha de fijación y llaves incluido.

54190 naranja

54200 verde



PAPELERA "PELOTA DE TENIS"

De material sintético, en forma de pelota de tenis, con tapa y bolsa recambiable. Se coloca con unas sujeciones al poste. Capacidad aprox. 45 l, Ø 50 cms.

54120 verde

54121 amarilla

PRODUCTO
TOP



 **MADE IN GERMANY**



1 LIMPIA -ZAPATOS

Dimensiones: 350 x 270 x 60 mm. Ejecución muy robusta y antideslizante. Realiza una buena limpieza a las cerdas de material sintético.

53300

2 LIMPIA-ZAPATOS DE MADERA

Dimensiones: 360 x 270 mm, haya barnizado, cerdas de PP en bicolor, ejecución muy robusta y antideslizante. Made in Germany.

53315





3 LIMPIA-ZAPATOS HÚMEDO

Cuba de material sintético con esteras perforadas de goma para una perfecta limpieza. La suciedad se recoge en la cuba. Fácil de limpiar. Dimensiones 600 x 500 mm.

53305

4 LIMPIA-ZAPATOS "IDEAL"

Emparrillado galvanizado, 490 x 290 mm. Aro metálico atornillado con 3 cepillos para el calzado.

0S10940

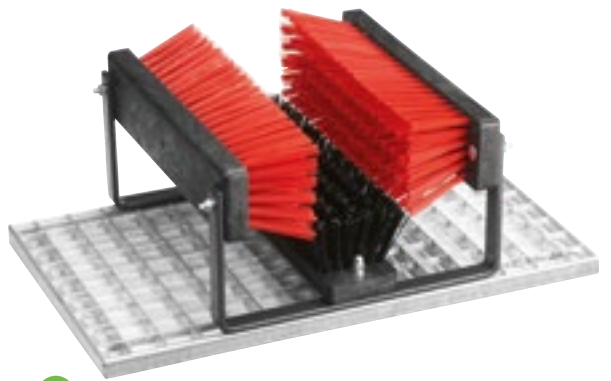

5 ESTERAS DE CERDAS FLEXIBLE

Antideslizante y resistente a la intemperie. Formado de 6 listones de plástico unidos flexiblemente. Dimensiones: 580 x 390 x 30 mm.

53310

6 SUPERFLEX

Revestimiento sólido y resistente al uso para vestuarios, zonas húmedas, balcones, talleres y estudios. De fácil colocación. En placas de 30 x 30 cms.

59600 pardo rojizo

59610 azul

59620 verde

7 ALFOMBRA DE JEBE

Alfombra de jebes, duradera y resistente a la intemperie. Medidas 600 x 400 x 22 mm. Disponible en dimensiones especiales.

53330

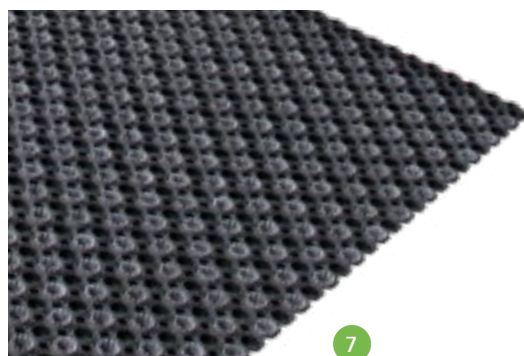
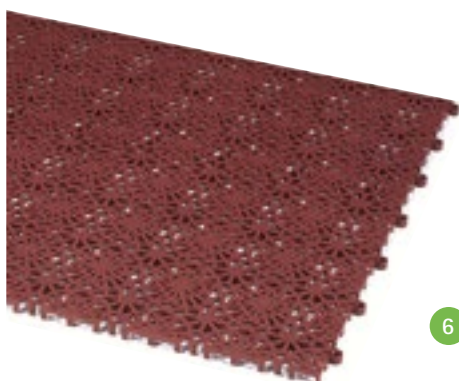
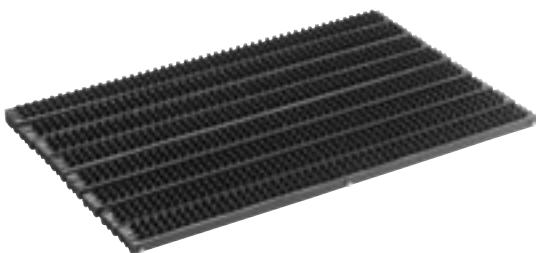



HERRAMIENTAS PARA EL MANTENIMIENTO Y RODILLOS

Hidráulicos, motorizados, manuales, etc.



SANDY



MADE IN
GERMANY

SANDY

"SANDY" ESPARCIDORA DE ARCILLA
Art. 42401

Más información en la página 71.



MADE IN GERMANY



TENNIS HEXE SF 10

1 FRESADORA MAGICA SF 10

Esta fresa especial de concepción completamente nueva, sirve para realizar los trabajos de preparación de pistas, en aprox. 1 hora por pista. Suelos duros y cubiertos de moho de invierno, no representan problema alguno para esta fresadora. La máquina quita de manera uniforme el polvo de tierra batida, en la profundidad de corte ajustada y lo arroja hacia afuera. El ajuste de la profundidad de corte, se hace a mano con una exactitud de 1 mm mediante 2 tornillos de orejetas.

Características técnicas

Largo: 800 mm
Ancho: 850 mm
Alto: 1000 mm
Ancho de la fresadora: 655 mm
Peso: aprox. 75 kg
Motor: Honda, 4,0 KW/5,5 CV

36910

2 ESCOBA MAGICA 2

La Escoba Mágica con su cepillo rotativo, quita rápida e intensivamente el material gastado y lo deposita limpiamente en frajas longitudinales. Se puede pasar sobre las líneas sin problema y apenas deja huellas.

Datos técnicos

Ancho de trabajo: aprox. 900 mm
Peso: aprox. 60 kg
Motor: Honda, 4-tiempos, 3 KW / 4,5 CV

36957 Escoba mágica II

A 36956 formador de gavillas

B 36955 cepillo de recambio, simple

C 36959 cepillo de recambio, en acero

D 36960 cepillo de recambio, doble

ESCOBA MAGICA 1 CEPILLOS DE RECAMBIO

E 36951 cepillo de recambio estándar

F 36952 cepillo de recambio extra

G 36954 cepillo de recambio en acero



Puedes ver la rapidez con la que trabajan las máquinas y también puedes ver como trabaja la caja esparcidora de arcilla "Sandy".

www.youtube.com/LOBSPORT



3 MÁQUINA REPARTIDORA DE ARCILLA „SANDY“

"Sandy" es una amiga indispensable para el personal encargado de la conservación de las pistas y para los administradores. A partir de ahora ya no se requerirá la sensibilidad de un pianista, la fuerza de un boxeador y 25 años de experiencia para cosechar el agradecimiento de los miembros para pistas impecables. Dos ayudantes y media hora serán suficientes para distribuir una alfombra de tierra batida sobre la pista tan uniforme como terciopelo. Muchas mejoras en el detalle, particularmente el ajuste de dosificación exterior de manejo con una mano permite un ajuste más sencillo, variable y preciso del grosor de distribución de 1–20 mm. El probado rodillo portador apoyado en rodamiento de bolas así como la nueva disposición de las ruedas permiten una distribución uniforme y homogénea, también en suelo húmedo. La alfombra de tierra batida fresca ya no será transitada después de la aplicación. También en suelos con desniveles se obtiene una superficie completamente lisa que luego solamente tiene que ser rastreada con la estera.

Datos técnicos

Dimensiones: alto 1000 x ancho 500 x largo 600 mm
Ancho de trabajo 990 mm
Peso sin carga 50 kg
Capacidad: 120 kg tierra batida

42401

4 RODILLO MANUAL DE UN SEGMENTO

Ancho 90 cms, montado sobre rodamientos, no necesita mantenimiento, rodillo de un segmento con bordes redondeados. Soporte en U en toda la anchura.
Peso al vacío 95/75 kg. Peso lastrado 240/220 kg.

42100 con contrapeso

42110 sin contrapeso

RODILLO MANUAL EN DOS SEGMENTOS

Igual que Art. 42100/42110

Peso al vacío 120/100 kg

Peso lastrado 265/245 kg

42120 con contrapeso

42130 sin contrapeso



1



1 LOB RODILLO HIDRÁULICO LT 25

Este modelo resalta por su acertado diseño. El rodillo de dos segmentos y diferencial, facilita el manejo sin estropear la pista. Con el empleo de elementos de construcción en serie, el rodillo ofrece una buena relación precio-calidad, tiene una larga vida y es de fácil mantenimiento. En la construcción se ha dedicado especial atención a la seguridad de manejo. Para la protección del motor y por motivos de seguridad recomendamos lo usen con cubierta. Recubrimiento, resistente a intemperie.

Datos técnicos

Peso vacío: 390 kg aprox., peso cargado: 510 kg aprox.
 Dimensiones: Largo 1750 mm, ancho 990 mm, alto 1080 mm.
 Rodillo con 2 segmentos: Cuerpo de rodillo cilindrado de un grosor de 14 mm, ancho 900 mm, diam. 510 mm.
 Segundo rodillo de 1 segmento: ancho 800 mm, diam. 200 cms.
 Acconiamiento: hidráulico. Motor: Honda GX 160, 4 tiempos, 4,0 KW = 5,5 CV a 3600 r.p.m.
 Encendido electrónico. Indicador del nivel de aceite.
 Funcionamiento silencioso con amortiguador de ruidos.
 Gasolina: normal y sin plomo. Arranque fácil por sistema automático de decompresión.
 Velocidad: hasta 6 km/h, marcha adelante/atrás.
 Con aceite hidráulico biodegradable

42470 con cubierta

42475 sin cubierta

LOB RODILLO HIDRÁULICO LT 18

De igual construcción que art. 42470/42475, con 1 segmento.

42490 con cubierta

42495 sin cubierta

FUNDA DE PROTECCION

Para rodillos hidráulicos Zagro.

43130



2

2 RODILLO HIDRÁULICO ZAGRO ZBW 06 EXD

Rodillo para canchas de tenis, conocido por muchos años, a través de su buen diseño y excelente calidad. El cuerpo rodante, dividido en dos y el diferencial, aseguran una buena marcha.

Información técnica

Largo: 1,8 m

Altura: 1,1 m

Área de trabajo (ancho) 0,9 metros

Diámetro del rodillo: 508 mm

Peso (vacío) aprox. 350 kg

Peso (lleno) aprox. 470 kg

Marcha hidráulica

Motor: Honda, 4 takt, 5,5 HP, gasolina sin plomo

Velocidad: 4 km / hora, marcha adelante / atrás

42425 rodillos con cobertor

42420 rodillos sin cobertor

ZAGRO RODILLO HIDRÁULICO

El mismo tipo de rodillo como el artículo 42420/42425 pero diseñado sin diferencial.

42410 rodillo con cobertor

42415 rodillo sin cobertor



3

3 ZAGRO "FUTURA"

Rodillo con asiento giratorio

Llantas anchas de jebe, fácil de llegar a todos los rincones de la cancha de tenis.

Información técnica

Largo 1,8 m

Altura 1,05 m

Peso (vacío) aprox. 380 kg

Peso (lleno) aprox. 510 kg

Marcha hidráulica.

Motor: Honda GX 160, 4 tiempos, 5,5 HK, gasolina sin plomo

Velocidad: 0 - 4 km. / hora, marcha hacia adelante y hacia atrás

42430

DIMENSIÓN DE POSTES Y REDES

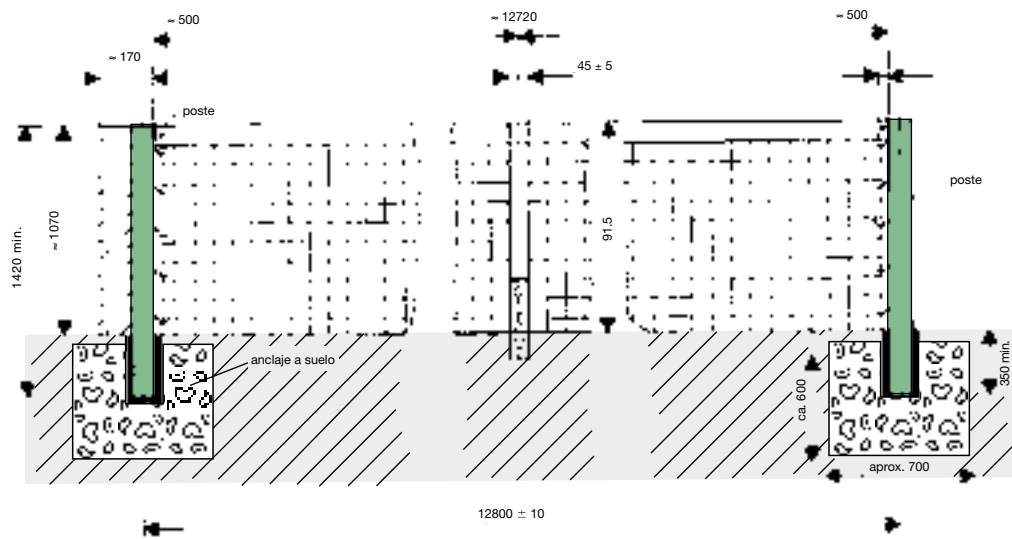

DIMENSIONES DE PISTA DE TENIS

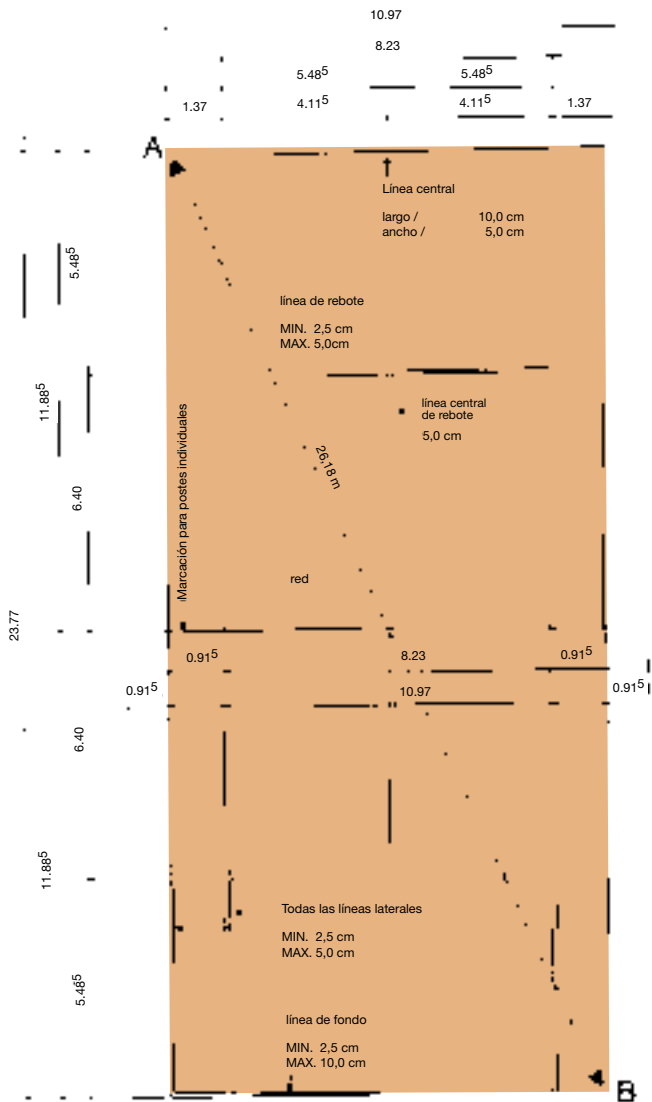

Largo de marcación ~ 146 m

PISTAS DE CAMPEONATO

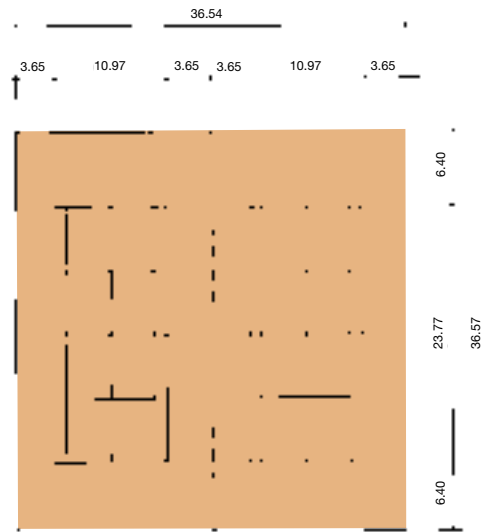

PISTAS EN HILERA

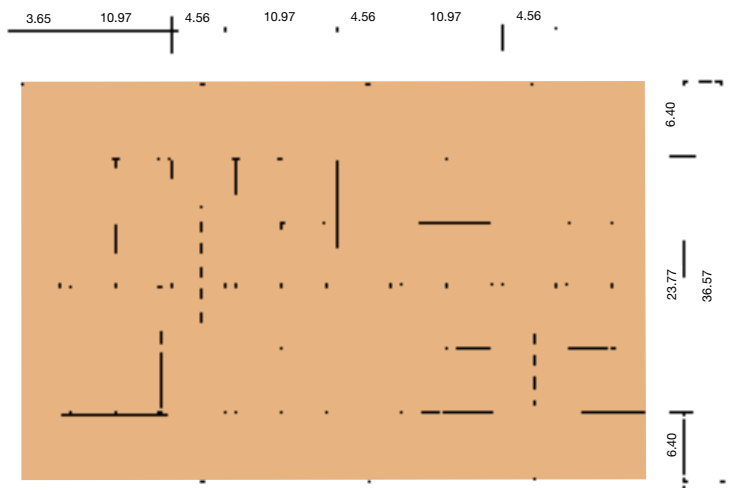







BERMÜLLER & CO. GMBH

TELEFON 0911 64 200 43
FAX 0911 64 200 52
WEB-SHOP www.lobsport.de
E-MAIL info@lob-sport.de
POST Rottdamer Straße 7
90451 Nürnberg



REPRESENTATIVE FOR LATIN AMERICA

KINSA SPORT SAC

Av. Salaverry 1971 ofic. 101 Lince
Lima - Perú

TELÉFONO + 51 960164852
WHATSAPP + 45 29895942
WEB www.kinsasport.com
E-MAIL info@kinsasport.com